

# Lux Isofix

ECE R129/03, 126–150 cm



DE

EN

FR

IT

NL

ES

CZ

PL

SK

HR

SI

HU

Vielen Dank, dass Sie sich für unseren Kinderautositz Lux Isofix (FB-601-GFIX) entschieden haben. Wenn Sie Hilfe zu diesem Produkt benötigen, wenden Sie sich bitte an unseren Kundendienst.

## ANWENDUNG

- Dieses Produkt ist geeignet für Kinder mit einer Körpergröße von 126 bis 150 cm.
- Der Einbau erfolgt ausschließlich vorwärtsgerichtet und mithilfe der Isofix-Konnektoren. Das Kind wird mit dem 3-Punkt-Gurt des Autos angeschnallt. Alternativ kann der Kinderautositz auch nur mit dem 3-Punkt-Gurt montiert werden. Eine Verbindung mit den Isofix-Konnektoren ist nicht zwingend notwendig, aber empfohlen.

## HINWEIS

Dies ist ein verbessertes Kinderrückhaltesystem der Kategorie „universal“ mit Kissen zum Höhenausgleich. Es ist nach der UN-Regelung Nr. 129 zur Verwendung auf solchen Fahrzeugsitzen genehmigt worden, die gemäß den Angaben des Fahrzeugherstellers im Fahrzeughandbuch für verbesserte Rückhaltesysteme der Kategorien „i-Size“ und „universal“ geeignet sind.

Im Zweifelsfall kann der Hersteller des verbesserten Kinderrückhaltesystems oder der Einzelhändler befragt werden.



1. & 2.: Nur wenn mindestens ein 3-Punkt-Gurt des Autos vorhanden ist. Optional zusätzlich mit Isofix-Konnektoren.

Die folgende Tabelle enthält Informationen über die Befestigungsvorrichtungen und -methoden:

Größenklasse	Einbau-richtung	Installation	Typ	Sicherung des Kindes
126–150 cm	Vorwärtsgerichtet	Isofix-Konnektoren & 3-Punkt-Gurt des Autos	Universal Booster cushion	3-Punkt-Gurt des Autos
126–150 cm	Vorwärtsgerichtet	3-Punkt-Gurt des Autos	Universal Booster cushion	3-Punkt-Gurt des Autos

## WARNUNG

- Bitte lesen Sie diese Anleitung vor der Verwendung sorgfältig durch, um die Sicherheit Ihres Kindes zu gewährleisten. Bewahren Sie die Anleitung auf. Die Nichtbeachtung der Anweisungen in diesem Handbuch kann zu schweren Verletzungen Ihres Kindes führen.
- Für den Isofix-Einbau: Achten Sie darauf, das Handbuch des Autoherstellers zu lesen.
- Verwenden Sie keine anderen tragenden Berührungspunkte als diejenigen, die in der Anleitung beschrieben und in dem Kinderrückhaltesystem gekennzeichnet sind.
- Verwenden Sie diesen Kinderautositz nicht zu Hause. Er wurde ausschließlich für den Gebrauch in einem Auto konzipiert.
- Lassen Sie Ihr Kind zu keiner Zeit unbeaufsichtigt in dem Sitz.
- Der Kindersitz muss ausgetauscht werden, wenn er bei einem Unfall starken Belastungen ausgesetzt war.
- Aus Sicherheitsgründen muss der Kinderautositz auch dann im Fahrzeug befestigt sein, wenn sich kein Kind im Kinderautositz befindet.
- Stellen Sie immer sicher, dass alle Gurte, die den Kinderautositz am Fahrzeug halten, festsitzen und alle Gurte, die das Kind zurückhalten, an den Körper des Kindes angepasst sind. Stellen Sie zudem sicher, dass die Gurte nicht verdreht sind.
- Gepäckstücke oder andere Gegenstände, die im Falle eines Zusammenstoßes Verletzungen verursachen können, müssen ordnungsgemäß gesichert werden.
- Steife Gegenstände und Kunststoffteile eines Kinderrückhaltesystems müssen so platziert und installiert sein, dass sie nicht von einem beweglichen Sitz oder einer Fahrzeugsür eingeklemmt werden können.
- Es ist wichtig, dass tiefsitzende Gurte das Becken des Kindes fest fixieren. Um das Sturzrisiko zu vermeiden, sollte Ihr Kind immer angeschnallt sein.
- Es ist gefährlich, ohne Zustimmung der zuständigen Instanz Änderungen oder Ergänzungen am Produkt vorzunehmen. Die Nichtbeachtung der Installationsanweisungen des Herstellers des Kinderrückhaltesystems birgt ebenfalls Gefahren für die Sicherheit Ihres Kindes.
- Überlasten Sie niemals den Kindersitz, indem Sie mehr als ein Kind oder zusätzliche Lasten darin transportieren.
- Die Kinderrückhalteeinrichtung darf nicht ohne den Sitzbezug verwendet werden.
- Der Sitzbezug darf nicht durch einen anderen als den vom Hersteller empfohlenen ersetzt werden, da dieser Sitzbezug ein fester Bestandteil der Rückhalteleistung ist.

## SITZTEILE

### Vorderansicht

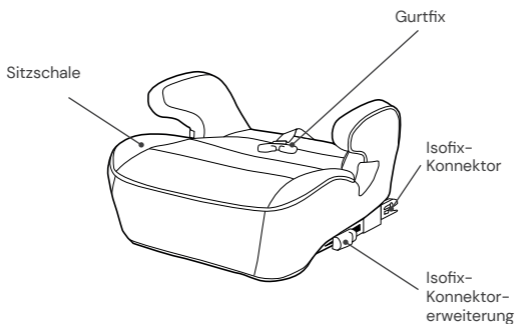

### Isofix-Konnektoren

- Drücken Sie beide seitlichen Isofix-Konnektorknöpfe, um die Isofix-Konnektoren in der Länge auszufahren.
- Führen Sie die Isofix-Konnektoren zu den Isofix-Halterungen am Pkw-Autositz und lassen Sie diese einrasten.
- Schieben Sie den Kinderautositz fest an die Rückenlehne des Autositzes. Achten Sie darauf, dass beide Isofix-Anzeigen auf Grün sind.

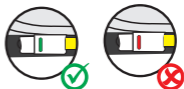
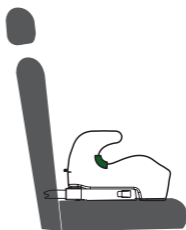

## Sicherheitshinweis

- Bitte achten Sie beim Einbau darauf, dass der Kindersitz vollständig auf der Sitzfläche Ihres Autositzes aufliegt und einen guten Stand hat. Er sollte nicht z.B. mit der Rückseite an der Rückenlehne Ihres Autositzes aufliegen.
- Bitte legen Sie keine weiteren Keile oder Kissen unter den Kindersitz um z.B. die Sitzposition zu verändern.

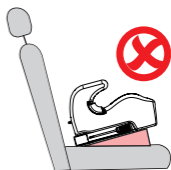
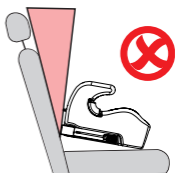

## REINIGUNG

Um eine lange Nutzungsdauer Ihres Kindersitzes zu gewährleisten, verwenden Sie keine Lösungsmittel, Scheuermittel oder aggressive Reinigungsmittel zur Reinigung des Kindersitzes. Überprüfen Sie nach jedem Waschgang die Beständigkeit des Stoffes und der Nähte. Beim Waschen des Stoffes sind die Anweisungen auf dem Etikett (siehe unten) sorgfältig zu befolgen.



Waschen bei 30 °C,  
Schonwaschgang



NICHT  
bügeln



NICHT  
bleichen



NICHT  
chemisch reinigen



Trommelrocknen bei  
niedriger Temperatur

## INSTANDHALTUNG

Überprüfen Sie regelmäßig den Zustand des Produkts auf mögliche Schäden. Im Schadensfall darf der Kindersitz nicht mehr verwendet werden und ist außerhalb der Reichweite von Kindern aufzubewahren.

Bei Fragen und Problemen wenden Sie sich bitte an den  
**Osann Kundendienst unter +49 (0)7731 970077.**

# EINBAU DES KINDERAUTOSITZES

Größenklasse 126–150 cm, vorwärtsgerichtet

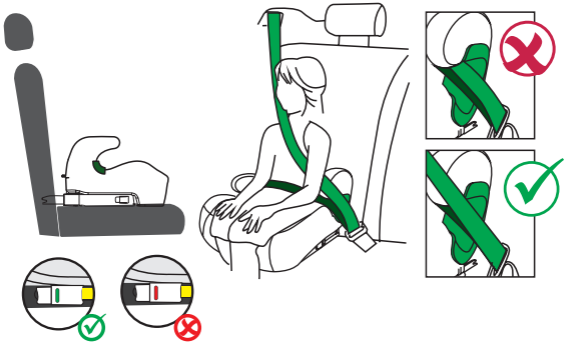

1. Drücken Sie beide seitlichen Isofix-Konnektorknöpfe, um die Isofix-Konnektoren in der Länge auszufahren.
2. Führen Sie die Isofix-Konnektoren zu den Isofix-Halterungen am Autositz und lassen Sie diese einrasten.
3. Schieben Sie den Kinderautositz fest an die Rückenlehne des Autositzes. Achten Sie darauf, dass beide Isofix-Anzeigen auf Grün umschalten.
4. Setzen Sie Ihr Kind in den Kinderautositz.
5. Schnallen Sie Ihr Kind an, indem Sie die Gurtschnalle des 3-Punkt-Gurts schließen, bis ein Klicken zu hören ist.
6. Achten Sie darauf, dass der Beckengurt unterhalb der beiden Armlehnen entlang der grünen Gurtführungen verläuft. Der Diagonalgurt muss oberhalb der Armlehne verlaufen.
7. Ziehen Sie am Diagonalgurt, um diesen straff zu ziehen. Achten Sie darauf, dass die Gurte nicht verdreht sind.

#### **Einbau ohne Isofix:**

Alternativ kann der Kinderautositz auch nur mit dem 3-Punkt-Gurt montiert werden. Eine Verbindung mit den Isofix-Konnektoren ist nicht zwingend notwendig, aber empfohlen.

#### **Ausbau des Kinderautositzes:**

Lösen Sie auf beiden Seiten des Kinderautositzes die Isofix-Konnektorknöpfe, bis die beiden Anzeigen rot anzeigen und entnehmen Sie den Kinderautositz aus Ihrem Auto.

#### **Gurtfix:**

Fädeln Sie zusätzlich den grünen Gurtfix am Diagonalgurt des 3-Punkt-Gurts des Autos ein. Stellen Sie am Gurtband vom Gurtfix die notwendige Länge ein, sodass der Gurtfix knapp über der Schulter Ihres Kindes den Diagonalgurt entlangführt. Die Nutzung des Gurtfix ist optional.

Thank you for choosing our Lux Isofix (FB-601-GFIX) child car seat. If you need help with this product, please contact our customer service.

## HOW TO USE

- This product is suitable for children with a height of 126 to 150 cm.
- The installation is exclusively forward facing and with the help of the Isofix connectors. The child is strapped in with the car's 3-point seat belt. Alternatively, the child car seat can also be fitted with the 3-point belt only. Attaching the seat with the Isofix connectors is not absolutely essential but is recommended.

## PLEASE NOTE

This is an improved child restraint system of the "universal" category with cushions for height compensation. It has been approved in accordance with UN Regulation No 129 for use with vehicle seats which are suitable for improved restraint systems in the "i-Size" and "universal" categories as specified by the vehicle manufacturer in the vehicle manual.

If in doubt, the manufacturer of the improved child restraint system or the retailer should be consulted.

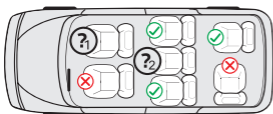

1. & 2.: Only if there is at least a 3-point car seat belt. Optionally with additional Isofix connectors.

The following table provides information about the fastening devices and methods:

Size class	Installation direction	Installation	Type	Child safety device
126-150 cm	Forward-facing	Isofix connectors & 3-point car seat belt	Universal booster cushion	3-point car seat belt
126-150 cm	Forward-facing	3-point car seat belt	Universal booster cushion	3-point car seat belt

## WARNING

- Please read through these instructions carefully before use in order to guarantee the safety of your child. Retain the manual. Non-compliance with the instructions in this manual may result in serious injuries to your child.
- For Isofix installation: Be sure to read the car manufacturer's manual.
- Do not use load-bearing contact points other than those described in the instructions and indicated in the child restraint system.
- Do not use this child car seat at home. It has been designed exclusively for use in a car.
- Do not leave your child unsupervised in the seat at any time.
- The child seat must be replaced if it has been subject to severe mechanical stress in an accident.
- For safety reasons, the child car seat must be secured in the vehicle even when there is no child sitting in the child car seat.
- Always make sure that all straps that attach the child car seat to the vehicle are secure and that all belts that restrain the child are adjusted to fit the child's body. Ensure that the belts are not twisted.
- Items of luggage or other objects that could cause injury in the event of a collision must be properly secured.
- The rigid elements and plastic parts of a child restraint system must be positioned and installed so that they cannot get caught by a movable seat or a vehicle door.
- It is important that belts that sit low hold the child's pelvis firmly in place. Your child should always be fastened in to stop them falling out.
- It is dangerous to make changes or additions to the product without approval from the responsible authority. Non-compliance with the installation instructions provided by the manufacturer of the child restraint system may also present risks to the safety of your child.
- Never overload the child seat by transporting more than one child or additional loads in it.
- The child restraint system must not be used without the seat cover.
- The seat cover must not be replaced by a cover other than that recommended by the manufacturer, as this seat cover is an important component of the restraint system.

## SEAT PARTS

### Front view

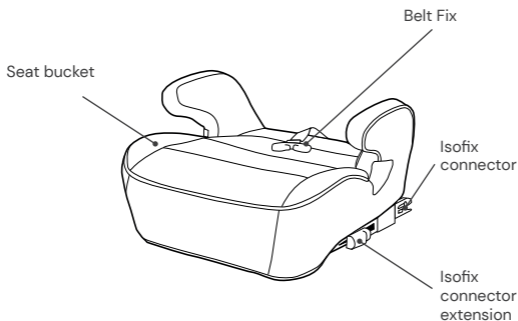

### Isofix connectors

- Press the two lateral Isofix connector buttons in order to extend the length of the Isofix connectors.
- Guide the Isofix connectors onto the Isofix anchor points on the seat of the vehicle and ensure that they lock into position.
- Push the child car seat in until it rests securely against the backrest of the seat of the vehicle. Ensure that both Isofix indicators are showing green.

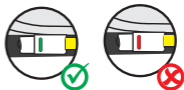
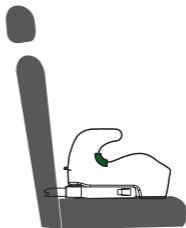

## Safety notice

- When installing the child car seat, please ensure that it rests completely on the seat surface of your car seat and that it has good stability. It should not rest, for example, with the back against the backrest of the front car seat.
- Please do not place any additional wedges or cushions under the child car seat, e.g. to change the seating position.

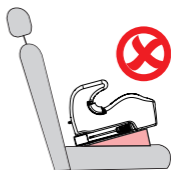

## CLEANING

To guarantee the long-term usage of your child car seat, do not use any solvents, abrasive cleaners or aggressive cleaning agents to clean the car seat. Check the stability of the fabric and of the seams after each wash. When washing the fabric, carefully follow the instructions on the label (see below).



Wash at 30 °C,  
gentle wash cycle



DO NOT  
iron



DO NOT  
bleach



DO NOT  
dry clean



Tumble dry at low  
temperature

## MAINTENANCE

Regularly check the condition of the product for possible damage. In the event of damage, the child car seat must no longer be used and must be stored out of the reach of children.

In case of any issues, please contact  
**Osann customer service on +49 (0)7731 970077.**

# INSTALLATION OF THE CHILD CAR SEAT

Size class 126-150 cm, forward facing

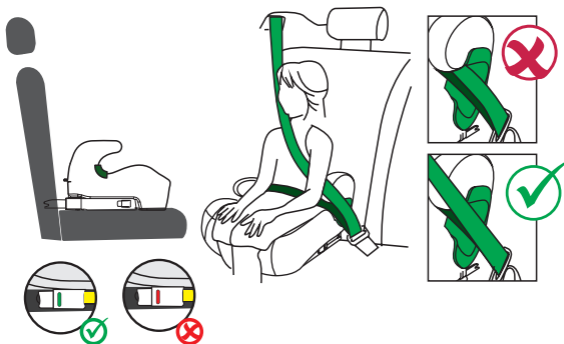

1. Press the two lateral Isofix connector buttons in order to extend the length of the Isofix connectors.
2. Guide the Isofix connectors to the Isofix anchor points on the car seat and snap them into place.
3. Push the child car seat in until it rests securely against the backrest. Ensure that both Isofix indicators are switched to green.
4. Put your child in the child car seat.
5. Buckle your child in by closing the buckle of the 3-point harness until you hear a click.
6. Make sure that the lap belt runs underneath the two armrests along the green belt guides. The diagonal strap must run above the armrest.
7. Pull on the diagonal strap to tighten it. Make sure that the straps are not twisted.

**Installation without Isofix:**

Alternatively, the child car seat can also be fitted with the 3-point belt only. Attaching the seat with the Isofix connectors is not absolutely essential but is recommended.

**Removal of the child car seat:**

Loosen the Isofix connector buttons on both sides of the child car seat until the two indicators show red and remove the child car seat from your car.

**Belt Fix:**

Additionally thread the green belt fix on the diagonal belt of the 3-point belt of the car. Adjust the length of the strap so that it runs along the diagonal strap just above your child's shoulder. The use of the belt fix is optional.

Merci d'avoir choisi notre Siège Auto Enfant Lux Isofix (FB-601-GFIX). Si vous avez besoin d'aide avec ce produit, veuillez contacter notre service clientèle.

## UTILISATION

- Ce produit convient aux enfants dont la taille est comprise entre 126 et 150 cm.
- L'installation est réalisée exclusivement orientée vers l'avant et à l'aide des connecteurs Isofix. L'enfant est attaché avec la ceinture à 3 points de la voiture. Comme alternative, le siège auto pour enfant peut être monté uniquement avec la ceinture à 3 points. Une fixation avec les connecteurs Isofix n'est pas obligatoire, mais recommandée.

## REMARQUE

Il s'agit d'un système de retenue pour enfants amélioré de la catégorie « universel » avec des coussins pour la compensation de hauteur. Il a été homologué conformément au règlement n° 129 de l'ONU pour une utilisation sur les sièges de véhicules qui, selon les informations fournies par le constructeur du véhicule dans le manuel du véhicule, conviennent aux systèmes de retenue améliorés des catégories « i-Size » et « universel ».

En cas de doute, consultez le fabricant ou le revendeur du dispositif de retenue pour enfants amélioré.



1. & 2. : Seulement si au moins une ceinture à 3 points de la voiture est présente. En option avec connecteurs Isofix.

Le tableau suivant contient des informations sur les dispositifs et les méthodes de fixation :

Classe de taille	Sens de montage	Installation	Type	Protection de l'enfant
126-150 cm	Face à la route	Connecteurs Isofix et ceinture 3 points de la voiture	Coussin Booster universel	Ceinture 3 points de la voiture
126-150 cm	Face à la route	Ceinture 3 points de la voiture	Coussin Booster universel	Ceinture 3 points de la voiture

## AVERTISSEMENT

- Veuillez lire attentivement ces instructions avant utilisation afin de garantir la sécurité de votre enfant. Conservez les instructions. Le non-respect des instructions de ce guide peut entraîner des blessures graves pour votre enfant.
- Pour l'installation Isofix : Veillez à lire le manuel du constructeur automobile.
- Ne pas utiliser de points de contact porteurs autres que ceux décrits dans les instructions et marqués dans le système de retenue pour enfants.
- N'utilisez pas ce siège auto pour enfant à la maison. Il a été conçu exclusivement pour être utilisé dans une voiture.
- Ne laissez jamais votre enfant sur le siège auto sans surveillance.
- Le siège auto pour enfant doit être remplacé s'il a été soumis à de fortes contraintes lors d'un accident.
- Pour des raisons de sécurité, le siège auto pour enfant doit être fixé dans le véhicule même si aucun enfant n'y est installé.
- Assurez-vous toujours que toutes les sangles qui maintiennent le siège auto pour enfant au véhicule sont bien serrées et que toutes les sangles qui retiennent l'enfant sont ajustées au corps de l'enfant. Veillez également à ce que les sangles ne soient pas en torsion.
- Les bagages ou autres objets susceptibles de causer des blessures en cas de collision doivent être correctement fixés.
- Les objets rigides et les pièces en plastique d'un dispositif de retenue pour enfants doivent être placés et installés de manière à ce qu'ils ne puissent pas être coincés par un siège ou une porte de véhicule en mouvement.
- Il est important que les sangles du bas maintiennent fermement le bassin de l'enfant. Pour éviter le risque de chute, votre enfant doit toujours être attaché.
- Il est dangereux d'apporter des modifications ou des ajouts au produit sans l'approbation de l'autorité compétente. Le non-respect des instructions d'installation du fabricant du dispositif de retenue pour enfant présente également des risques pour la sécurité de votre enfant.
- Ne surchargez jamais le siège pour enfants en y transportant plus d'un enfant ou des charges supplémentaires.
- Le dispositif de retenue pour enfant ne doit pas être utilisé sans la housse de siège.
- La housse du siège ne doit pas être remplacée par une autre que celle recommandée par le fabricant, car cette housse fait partie intégrante des performances du dispositif de retenue.

## ÉLÉMENTS DU SIÈGE

### Vue frontale

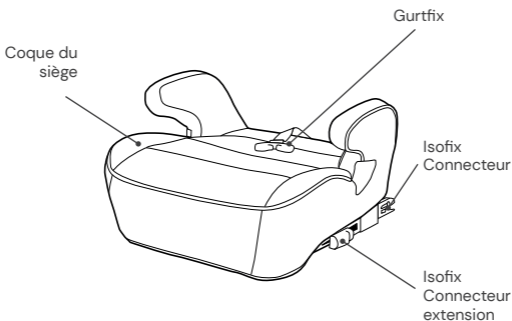

### Connecteurs Isofix

- Appuyez sur les deux boutons latéraux des connecteurs Isofix pour déployer les connecteurs Isofix dans le sens de la longueur.
- Guidez les connecteurs Isofix vers les fixations Isofix du siège de la voiture jusqu'à ce qu'ils se clipsent.
- Poussez le siège auto pour enfant fermement contre le dossier du siège de la voiture. Veillez à ce que les deux affichages Isofix soient verts.

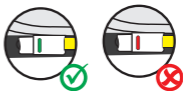
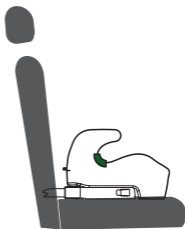

## Consigne de sécurité

- Lors de l'installation, veillez à ce que le siège-auto repose entièrement sur l'assise de votre siège-auto et qu'il soit bien stable. Il ne doit pas reposer, par exemple, par son dos sur le dossier de votre siège auto.
- Veuillez ne plus placer de cales ou de coussins sous le siège d'auto pour enfant pour changer la position assise, par exemple.

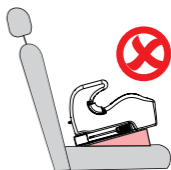

## NETTOYAGE

Pour assurer une longue durée de vie à votre siège auto pour enfant, n'utilisez pas de solvants, de produits de nettoyage abrasifs ou agressifs pour nettoyer le siège auto pour enfant. Après chaque nettoyage, vérifiez la résistance du tissu et des coutures. Lors du lavage du tissu, suivez attentivement les instructions sur l'étiquette (voir ci-dessous).



Lavage à 30°C,  
lavage délicat



NE PAS  
repasser



NE PAS  
utiliser d'eau de javel



NE PAS  
nettoyer chimiquement



Sèche-linge à basse  
température

## ENTRETIEN

Vérifiez régulièrement l'état du produit pour déceler d'éventuels dommages. En cas de dommage, le siège auto pour enfant ne peut plus être utilisé et doit être placé hors de la portée des enfants.

Si vous avez des questions ou des problèmes, veuillez vous adresser au **Service client Osann au +49 (0)7731 970077.**

## INSTALLATION DU SIÈGE AUTO ENFANT

Classe de taille 126–150 cm, en avant

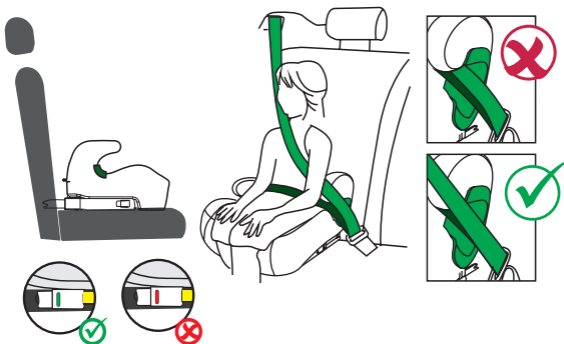

1. Appuyez sur les deux boutons latéraux des connecteurs Isofix pour étendre les connecteurs Isofix dans le sens de la longueur.
2. Introduire les connecteurs Isofix dans les fixations Isofix du siège auto et les enclencher.
3. Poussez fermement le siège-auto pour enfant fermement contre le dossier du siège de la voiture. Veillez à ce que les deux affichages Isofix soient verts.
4. Asseyez votre enfant dans le siège auto pour enfant.
5. Attachez votre enfant en fermant la boucle de ceinture du harnais à 3 points jusqu'à ce que vous entendiez un clic.
6. Assurez-vous que la ceinture sous-abdominale passe sous les deux accoudoirs le long des guides de ceinture verts. La sangle diagonale doit passer au-dessus de l'accoudoir.
7. Tirez sur la sangle diagonale pour la tendre. Veillez à ce que les sangles ne soient pas tordues.

#### **Mise en place sans Isofix :**

Comme alternative, le siège auto pour enfant peut être monté uniquement avec la ceinture à 3 points. Une fixation avec les connecteurs Isofix n'est pas obligatoire, mais recommandée.

#### **Retrait du siège d'auto pour enfant :**

Desserrez les boutons du connecteur Isofix des deux côtés du siège auto jusqu'à ce que les deux indicateurs s'affichent en rouge et retirez le siège auto de votre voiture.

#### **Gurtfix:**

Vous enflez également la ceinture verte fixée sur la ceinture diagonale de la ceinture à 3 points de la voiture. Ajustez la longueur nécessaire sur la sangle du Gurtfix afin que la fixation de la ceinture longe la ceinture diagonale juste au-dessus de l'épaule de votre enfant. L'utilisation du Gurtfix est facultative.

Grazie per aver scelto il nostro seggiolino auto per bambini Lux Isofix (FB-601-GFIX). Se ha bisogno di aiuto per questo prodotto, si rivolga al nostro servizio clienti.

## UTILIZZO

- Questo prodotto è rivolto a bambini di altezza compresa tra 126 e 150 cm.
- L'installazione avviene esclusivamente orientato in avanti e con l'ausilio dei connettori Isofix. Il bambino deve essere allacciato per mezzo della cintura a 3 punti dell'auto. In alternativa, il seggiolino auto per bambini può essere montato anche con la sola cintura a 3 punti. Un collegamento con i connettori Isofix non è strettamente necessario, ma raccomandato.

## NOTA

Si tratta di un sistema di ritenuta per bambini ottimizzato della categoria "universal" con cuscino di sostegno. È stato approvato in conformità al Regolamento UN n. 129 per l'uso sui sedili per veicoli adatti ai sistemi di ritenuta ottimizzati delle categorie "i-Size" e "universal", come specificato dal costruttore del veicolo nel manuale del veicolo.

In caso di dubbio, è possibile consultare il costruttore del sistema di ritenuta per bambini ottimizzato o il rivenditore.



1. & 2.: Solo in presenza almeno di una cintura a 3 punti. Opzionalmente anche con connettori Isofix.

La seguente tabella contiene informazioni sui dispositivi e sui metodi di fissaggio:

Altezza	Direzione di montaggio	Installazione	Tipo	Dispositivo di sicurezza del bambino
126-150 cm	Orientato in avanti	Connettori Isofix e cintura a 3 punti dell'auto	Cuscino di rialzo universale	Cintura a 3 punti dell'auto
126-150 cm	Orientato in avanti	Cintura a 3 punti dell'auto	Cuscino di rialzo universale	Cintura a 3 punti dell'auto

## AVVERTENZA

- Si prega di leggere attentamente il presente manuale prima dell'uso al fine di garantire la sicurezza del bambino. Conservare il presente manuale per consultazioni future. L'inosservanza delle istruzioni contenute nel presente manuale può causare gravi lesioni al bambino.
- Per l'installazione con Isofix: leggere attentamente il manuale del costruttore dell'auto.
- Non utilizzare punti di contatto portanti diversi da quelli descritti nelle istruzioni e contrassegnati nel sistema di ritenuta per bambini.
- Non utilizzare questo seggiolino auto per bambini in casa. Il seggiolino auto per bambini è concepito esclusivamente per l'utilizzo in auto.
- Non lasciare mai il bambino incustodito sul seggiolino.
- Il seggiolino auto per bambini deve essere sostituito nel caso in cui sia stato sottoposto a forti sollecitazioni a causa di un incidente.
- Per motivi di sicurezza, il seggiolino auto per bambini deve essere fissato nel veicolo anche quando il bambino non vi è seduto.
- Accertarsi sempre che tutte le cinture che tengono saldo il seggiolino auto per bambini al veicolo siano strette e che tutte le cinture che trattengono il bambino siano state adattate al corpo del bambino. Assicurarsi inoltre che le cinture non siano attorcigliate.
- Il bagaglio o altri oggetti, che possano causare lesioni in caso di collisione, devono essere fissati correttamente.
- Gli oggetti rigidi e le parti in plastica di un sistema di ritenuta per bambini devono essere collocati e installati in modo che non possano essere bloccati da un sedile mobile o da uno sportello del veicolo.
- È importante che le cinture di sicurezza incorporate nella parte bassa del seggiolino fissino saldamente il bacino del bambino. Per evitare cadute, il bambino deve sempre avere le cinture allacciate.
- È pericoloso apportare modifiche o aggiunte al prodotto senza il consenso dell'autorità competente. L'inosservanza delle istruzioni di installazione del produttore del sistema di ritenuta per bambini può rappresentare un pericolo per la sicurezza del bambino.
- Non sovraccaricare il seggiolino auto per bambini trasportando su di esso più di un bambino o carichi aggiuntivi.
- Il dispositivo di ritenuta per bambini non deve essere utilizzato senza la fodera del seggiolino.
- La fodera del seggiolino non deve essere sostituita con una fodera diversa da quella raccomandata dal costruttore, in quanto tale fodera è parte integrante delle prestazioni di ritenuta.

## PARTI DEL SEGGIOLINO

### Vista anteriore

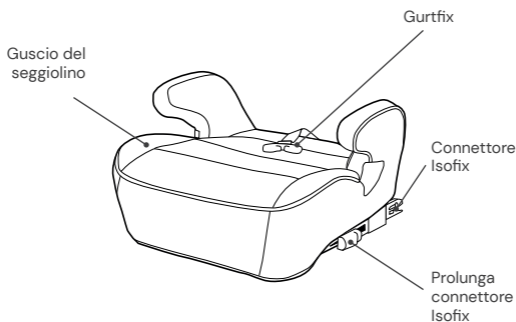

### Connettori Isofix

- Premere entrambi i pulsanti laterali dei connettori Isofix per estendere in lunghezza i connettori Isofix.
- Guidare i connettori Isofix verso gli attacchi Isofix sul sedile del veicolo e farli innestare.
- Far scorrere il seggiolino auto fino a farlo aderire saldamente allo schienale del sedile auto. Assicurarsi che entrambi gli indicatori Isofix siano di colore verde.

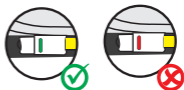
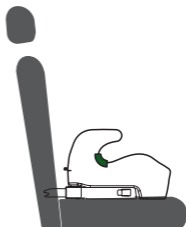

## Avvertenza di sicurezza

- Quando si installa il seggiolino auto per bambini, assicurarsi che poggi completamente sulla superficie di seduta del sedile auto e che abbia una buona stabilità. Non deve poggiare, ad esempio, con la schiena contro lo schienale del sedile auto.
- Non collocare cunei o cuscini aggiuntivi sotto il seggiolino auto per bambini, ad esempio per modificare la posizione di seduta.

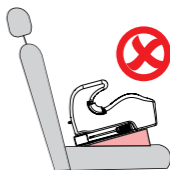

## PULIZIA

Al fine di garantire un utilizzo prolungato del seggiolino auto per bambini, non utilizzare solventi e detersivi abrasivi o aggressivi per pulirlo. Dopo ogni lavaggio controllare la tenuta del tessuto e delle cuciture. Per il lavaggio del tessuto seguire attentamente le istruzioni riportate sull'etichetta (vedi sotto).



Lavare a 30 °C,  
ciclo per capi delicati



NON  
stirare



NON  
candeggiare



NON  
lavare a secco



Asciugatura in tamburo  
a bassa temperatura

## MANUTENZIONE

Controllare regolarmente le condizioni del prodotto per individuare eventuali danni. In caso di danni, il seggiolino auto per bambini non deve più essere utilizzato e deve essere conservato fuori dalla portata dei bambini.

In caso di domande o problemi, si prega di contattare il **Servizio clienti Osann al numero +49 (0)7731 970077.**

# INSTALLAZIONE DEL SEGGIOLINO AUTO PER BAMBINI

Classe di taglia 126-150 cm, fronte marcia

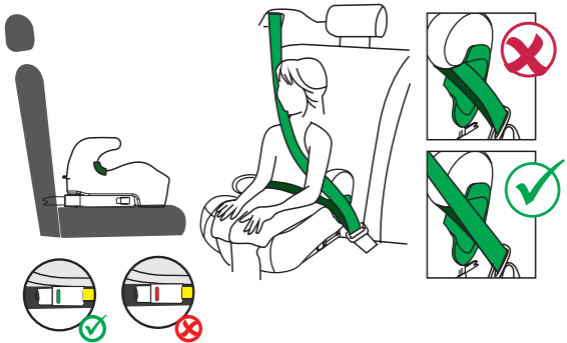

1. Premere entrambi i pulsanti laterali dei connettori Isofix per estendere in lunghezza i connettori Isofix.
2. Guidare i connettori Isofix verso gli attacchi Isofix sul sedile auto e farli innestare.
3. Far scorrere il seggiolino auto per bambini fino a farlo aderire saldamente allo schienale del sedile auto. Assicurarsi che entrambi gli indicatori Isofix diventino di colore verde.
4. Collocare il bambino sul seggiolino auto per bambini.
5. Allacciare il bambino chiudendo la fibbia della cintura a 3 punti fino a sentire un clic.
6. Assicurarsi che la cintura addominale passi sotto i due braccioli lungo le guide verdi della cintura. La cinghia diagonale deve passare sopra il bracciolo.
7. Tirare la cinghia diagonale per tenderla. Accertarsi che le cinghie non siano attorcigliate.

#### **Montaggio senza Isofix:**

In alternativa, il seggiolino auto per bambini può essere montato anche con la sola cintura a 3 punti. Il collegamento con i connettori Isofix non è strettamente necessario, ma raccomandato.

#### **Rimozione del seggiolino auto per bambini:**

Allentare i pulsanti del connettore Isofix su entrambi i lati del seggiolino fino a quando i due indicatori sono rossi e rimuovere il seggiolino dall'auto.

#### **Gurtfix:**

Infilare inoltre il Gurtfix verde nella cintura diagonale della cintura a 3 punti dell'auto. Regolare la lunghezza della cinghia del Gurtfix in modo che il Gurtfix corra lungo la cinghia diagonale appena sopra la spalla del bambino. L'uso di Gurtfix è facoltativo.

Hartelijk dank dat u hebt gekozen voor onze autostoelverhoger voor kinderen Lux Isofix (FB-601-GFIX). Als u hulp nodig heeft bij dit product, kunt u contact opnemen met onze klantenservice.

## GEBRUIK

- Dit product is geschikt voor kinderen met een lengte van 126 tot 150 cm.
- Het kan alleen in de rijrichting worden geplaatst. Gebruik hiervoor de Isofix-connectoren. Het kind wordt vastgezet met de driepuntsgordel van de auto. Desgewenst kan de autostoel ook alleen met de driepuntsgordel worden geplaatst. Plaatsing met de Isofix-connectoren is niet absoluut noodzakelijk maar wordt wel aanbevolen.

## AANWIJZING

Dit is een verbeterd universeel kinderbeveiligingssysteem met verhogingskussens. Het is overeenkomstig VN-reglement nr. 129 goedgekeurd voor gebruik op autostoelen die geschikt zijn voor verbeterde bevestigingssystemen in de categorieën "i-Size" en "universeel", zoals aangegeven door de autofabrikant in de handleiding van het voertuig.

Raadpleeg bij twijfel de fabrikant van het verbeterde kinderbeveiligingssysteem of de verkoper.



1 en 2: Alleen als er ten minste een driepuntsgordel is. Optioneel met extra Isofix-connectoren.

De volgende tabel bevat informatie over de bevestigingsvoorzieningen en -methodes:

Grootte-klasse	Montage-richting	Installatie	Type	Bevestiging van het kind
126-150 cm	In de rijrichting	Isofix-connectoren & driepuntsgordel van de auto	Universeel verhogingskussen	Driepuntsgordel van de auto
126-150 cm	In de rijrichting	Driepuntsgordel van de auto	Universeel verhogingskussen	Driepuntsgordel van de auto

## WAARSCHUWING

- Lees deze handleiding voor gebruik zorgvuldig door om de veiligheid van uw kind te waarborgen. Bewaar deze handleiding. Het niet opvolgen van de instructies in deze handleiding kan leiden tot ernstig letsel bij uw kind.
- Voor Isofix-montage: Lees de handleiding van de autofabrikant door.
- Gebruik geen andere dragende contactpunten dan de in de handleiding beschreven en in het kinderbeveiligingssysteem aangeduide contactpunten.
- Gebruik deze autostoelverhoger niet in huis. Het is uitsluitend ontworpen voor gebruik in de auto.
- Laat uw kind op geen enkel moment zonder toezicht in de stoel.
- De stoelverhoger moet worden vervangen als deze bij een ongeval blootgesteld is aan sterke belastingen.
- Om veiligheidsredenen moet de stoelverhoger ook in de auto vast zitten als er geen kind op zit.
- Zorg er altijd voor dat alle bevestigingspunten waarmee de stoelverhoger in de auto is bevestigd goed vastzitten, en dat alle gordels die het kind beveiligen aan het lichaam van het kind aangepast zijn. Zorg er ook voor de gordels niet verdraaid zijn.
- Bagage of andere voorwerpen die bij een botsing letsel kunnen veroorzaken, moeten correct worden vastgezet.
- Stijve voorwerpen en kunststof onderdelen van een kinderbeveiligingssysteem moeten zo zijn geplaatst en geïnstalleerd, dat ze niet klem kunnen raken door een beweegbare zitting of een portier.
- Het is belangrijk dat de onderste gordels het bekken van het kind goed vastzetten. Om een risico op vallen te voorkomen, moet uw kind altijd vastzitten in de gordel.
- Het is gevaarlijk om zonder toestemming van de verantwoordelijke instantie wijzigingen of uitbreidingen aan het product aan te brengen. Het niet opvolgen van de installatieaanwijzingen van de fabrikant van het kinderbeveiligingssysteem leidt eveneens tot gevaren voor de veiligheid van uw kind.
- Overbelast de stoelverhoger nooit door er meer dan één kind of extra lading in te vervoeren.
- Het kinderbeveiligingssysteem mag niet zonder de bekleding worden gebruikt.
- De bekleding mag niet worden vervangen door bekleding die niet door de fabrikant wordt aanbevolen, omdat deze een vast onderdeel van de beveiliging is.

## ONDERDELEN STOELVERHOGER

### Vooraanzicht

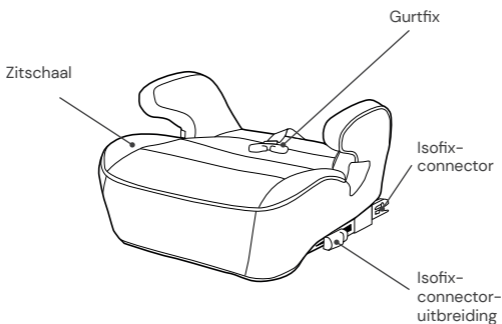

### Isofix-connectoren

- Druk de Isofix-connectorknoppen aan beide kanten in om de Isofix-connectoren in de lengte uit te schuiven.
- Schuif de Isofix-connectoren naar de Isofix-houders op de stoel van de auto en laat ze vastklikken.
- Duw het autostoeltje stevig tegen de rugleuning van de autostoel. Let erop dat beide Isofix-indicatoren groen worden.

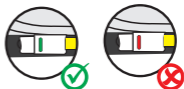
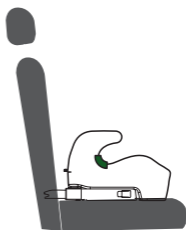

## Veiligheidsaanwijzing

- Let er bij de montage van de stoelverhoger op dat het volledig op het zitvlak van de autostoel rust en stabiel ligt. Deze mag bijvoorbeeld niet met de achterkant tegen de rugleuning van de autostoel rusten.
- Plaats geen extra wiggen of kussens onder de stoelverhoger, bijvoorbeeld om de zitpositie te veranderen.

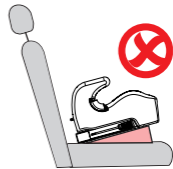
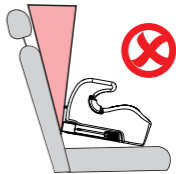

## REINIGING

Om de stoelverhoger lang te kunnen gebruiken, mag u voor het reinigen van de stoelverhoger geen oplosmiddelen, schuurmiddelen of agressieve schoonmaakmiddelen gebruiken. Controleer na elke wasbeurt de bestendigheid van de stof en de naden. Bij het wassen van de stof moeten de aanwijzingen op het etiket (zie hieronder) zorgvuldig worden opgevolgd.



Wassen op 30 °C,  
fijnwasprogramma



NIET  
strijken



NIET  
bleken



NIET  
chemisch reinigen



In trommel drogen op  
lage temperatuur

## ONDERHOUD

Controleer het product regelmatig op mogelijke schade. In geval van schade mag de stoelverhoger niet meer worden gebruikt en moet deze buiten het bereik van kinderen worden opgeborgen.

Neem bij vragen en problemen contact op met de  
**Osann klantenservice op +49 7731 970077.**

## MONTAGE VAN DE STOELVERHOGER

Grootteklasse 126-150 cm, in de rijrichting

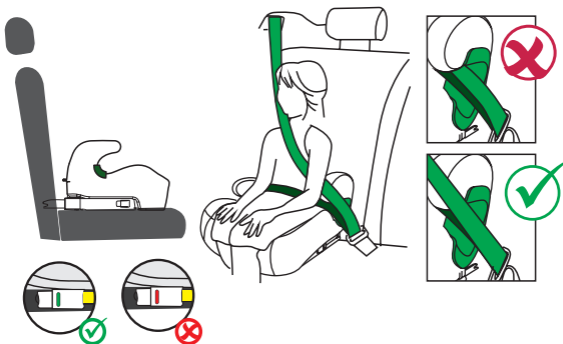

1. Druk de Isofix-connectorknoppen aan beide kanten in om de Isofix-connectoren in de lengte uit te schuiven.
2. Schuif de Isofix-connectoren naar de Isofix-houders op de autozitting en laat ze vastklikken.
3. Duw de stoelverhoger stevig tegen de rugleuning van de autostoel. Zorg ervoor dat beide Isofix-indicatoren groen worden.
4. Plaats uw kind op de stoelverhoger.
5. Maak het kind vast door de gesp van de driepuntsgordel te sluiten totdat u een klik hoort.
6. Zorg ervoor dat de heupgordel onder de twee armleuningen langs de groene gordelgeleiders loopt. De diagonale gordel moet boven de armleuning lopen.
7. Trek aan de diagonale gordel om deze strak te trekken. Let erop dat de gordels niet zijn gedraaid.

#### **Montage zonder Isofix:**

Desgewenst kan de autostoel ook alleen met de driepuntsgordel worden geplaatst. Plaatsing met de Isofix-connectoren is niet absoluut noodzakelijk maar wordt wel aanbevolen.

#### **Verwijderen van de stoelverhoger:**

Maak de Isofix-connectorknoppen aan weerskanten van de stoelverhoger los totdat de twee indicatoren rood worden en verwijder de stoelverhoger uit uw auto.

#### **Gurtfix:**

Rijgt u bovendien de groene gordelbevestiging door de diagonale gordel van de driepuntsgordel van de auto. Pas de lengte van de gordel band op de Gurtfix zo aan dat de Gurtfix langs de diagonale band net boven de schouder van het kind loopt. Het gebruik van de Gurtfix is optioneel.

Gracias por elegir nuestro asiento infantil Lux Isofix (FB-601-GFIX). Si necesita ayuda con este producto, diríjase a nuestro servicio de atención al cliente.

## USO

- Este producto es adecuado para niños con una estatura de 126 a 150 cm.
- La instalación se realiza exclusivamente mirando hacia delante y con la ayuda de los conectores Isofix. La sujeción del niño se lleva a cabo con el cinturón de 3 puntos del automóvil. Como alternativa, el asiento infantil también puede montarse sólo con el cinturón de 3 puntos. La conexión con los conectores Isofix no es obligatoria, pero se recomienda.

## NOTA

Se trata de un sistema de retención infantil mejorado de la categoría «universal» con cojines de compensación de altura. Ha sido homologado de acuerdo con el Reglamento n.º 129 de las Naciones Unidas para su uso en aquellos asientos de vehículos que son adecuados para sistemas de retención mejorados de las categorías «i-Size» y «universal», tal y como especifica el fabricante del vehículo en el manual del mismo.

En caso de duda, se puede consultar al fabricante del sistema de retención infantil mejorado o al vendedor.



1. y 2.: Sólo si hay, al menos, un cinturón de seguridad de 3 puntos del coche disponible. Opcionalmente también con conectores Isofix.

La siguiente tabla proporciona información sobre los dispositivos y métodos de fijación:

Clase de estatura	Sentido de montaje	Instalación	Tipo	Aseguramiento del niño
126-150 cm	En el sentido de la marcha	Conectores Isofix y cinturón de seguridad de 3 puntos del coche	Cojín elevador universal	Cinturón de 3 puntos del coche
126-150 cm	En el sentido de la marcha	Cinturón de 3 puntos del coche	Cojín elevador universal	Cinturón de 3 puntos del coche

## ADVERTENCIA

- Lea atentamente estas instrucciones antes de utilizarlo para garantizar la seguridad de su hijo. Conserve estas instrucciones. El incumplimiento de las instrucciones de este manual puede resultar en lesiones graves para su hijo.
- Para la instalación de Isofix: Asegúrese de leer el manual del fabricante del vehículo.
- No utilice puntos de contacto de carga distintos a los descritos en las instrucciones y marcados en el sistema de retención infantil.
- No utilice este asiento infantil en casa. Ha sido diseñado exclusivamente para usar en un coche.
- Nunca deje a su hijo sin vigilancia en el asiento.
- El asiento infantil debe sustituirse si ha sido sometido a cargas pesadas en caso de un accidente.
- Por razones de seguridad, el asiento infantil también debe estar fijado al vehículo aunque no haya ningún niño en el asiento infantil.
- Asegúrese siempre de que todos los cinturones que sujetan el asiento infantil al vehículo estén bien apretados y que todos los cinturones que sujetan al niño estén adaptados al cuerpo del niño. Asegúrese también de que los cinturones no estén retorcidos.
- Las piezas de equipaje u otros objetos que puedan causar lesiones en caso de colisión, deben estar debidamente asegurados.
- Los objetos rígidos y las piezas de plástico de un sistema de retención infantil se deben colocar e instalar de forma que no puedan quedar atrapados por un asiento móvil o una puerta del vehículo.
- Es importante que los cinturones situados más abajo aseguren firmemente la pelvis del niño. Para evitar el riesgo de caídas, su hijo debe tener siempre puesto el cinturón de seguridad.
- Es peligroso realizar cambios o adiciones al producto sin el consentimiento de la autoridad competente. El incumplimiento de las instrucciones de instalación del fabricante del sistema de retención infantil también conlleva riesgos para la seguridad de su hijo.
- Nunca sobrecargue el asiento infantil llevando más de un niño o cargas adicionales en él.
- El sistema de retención infantil no debe utilizarse sin la funda del asiento.
- La funda del asiento no debe sustituirse por otra que no sea la recomendada por el fabricante, esta es una parte integral del rendimiento de la retención.

## PIEZAS DEL ASIENTO

### Vista frontal

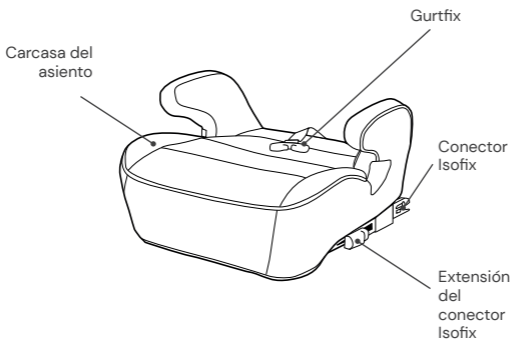

### Conectores Isofix

- Pulse los dos botones laterales del conector Isofix para ampliar la longitud de los conectores Isofix.
- Pase los soportes Isofix por los conectores Isofix del asiento del coche y encajelos.
- Empuje el asiento infantil firmemente contra el respaldo del asiento de coche. Asegúrese de que ambos indicadores Isofix estén en verde.

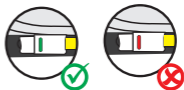
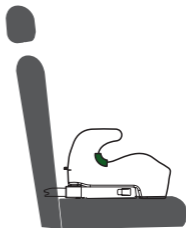

## Aviso de seguridad

- Al montar el asiento infantil, asegúrese de que se apoye completamente en la superficie del asiento de su coche y de que tenga una buena estabilidad. No debe descansar, por ejemplo, con la parte posterior contra el respaldo del asiento del coche.
- No coloque cuñas o cojines adicionales debajo del asiento infantil, por ejemplo, para modificar la posición del asiento.



## LIMPIEZA

Para garantizar una larga vida útil de su asiento infantil, no utilice disolventes ni productos de limpieza abrasivos o agresivos para limpiarlo. Compruebe la resistencia del tejido y de las costuras después de cada lavado. Cuando lave el tejido, siga cuidadosamente las instrucciones de la etiqueta (véase a continuación).



Lavar a 30 °C,  
ciclo de lavado delicado



NO  
planchar



NO  
utilizar lejía



NO  
limpiar en seco



Secado en secadora a  
baja temperatura

## MANTENIMIENTO

Compruebe regularmente el estado del producto para detectar posibles daños. En caso de daños, el asiento infantil no debe seguir utilizándose y debe guardarse fuera del alcance de los niños.

Si tiene alguna duda o problema, póngase en contacto con el **Servicio de atención al cliente de Osann: +49 (0)7731 970077.**



1. Pulse los dos botones laterales del conector Isofix para ampliar la longitud de los conectores Isofix.
2. Pase los conectores Isofix por los soportes Isofix del asiento del coche y encájelos en su sitio.
3. Empuje el asiento infantil firmemente contra el respaldo del asiento del coche. Asegúrese de que ambos indicadores Isofix cambien a verde.
4. Coloque a su hijo en el asiento infantil.
5. Abroche a su hijo cerrando la hebilla del cinturón de 3 puntos hasta que oiga un clic.
6. Asegúrese de que el cinturón de cadera pasa por debajo de los dos reposabrazos a lo largo de las guías verdes del cinturón. El cinturón diagonal debe pasar por encima del reposabrazos.
7. Tire del cinturón diagonal para apretarlo de forma tensa. Asegúrese de que los cinturones no estén retorcidos.

#### **Instalación sin Isofix:**

Como alternativa, el asiento infantil también puede montarse sólo con el cinturón de 3 puntos. La conexión con los conectores Isofix no es obligatoria, pero se recomienda.

#### **Desmontaje del asiento infantil:**

Afloje los botones del conector Isofix en ambos lados del asiento infantil hasta que los dos indicadores se muestren en rojo y retire el asiento infantil de su coche.

#### **Gurtfix:**

Enhebre adicionalmente el Gurtfix verde en el cinturón diagonal del cinturón de 3 puntos del coche. Ajuste la longitud necesaria de la correa del Gurtfix, de manera que el Gurtfix guíe el cinturón diagonal justo por encima del hombro de su hijo. El uso del Gurtfix es opcional.

Děkujeme, že jste se rozhodli pro zakoupení naší dětské autosedačky Lux Isofix (FB-601-GFIX). Potřebujete-li s výrobkem pomoci, obraťte se prosím na náš zákaznický servis.

## POUŽITÍ

- Tento výrobek je vhodný pro děti s výškou 126 až 150 cm.
- Instaluje se výhradně s orientací ve směru jízdy a pomocí konektorů Isofix. Dítě je připoutáno 3bodovým bezpečnostním pásem vozidla. Alternativně lze dětskou autosedačku zabudovat také pouze s 3bodovým pásem. Spojení pomocí konektorů Isofix není nezbytně nutné, ale doporučuje se.

## UPOZORNĚNÍ

Jedná se o inovovaný dětský zádržný systém univerzální kategorie s výškově nastavitelnými polštáři. Byl schválen úpravou OSN čís. 129 o používání na tačkových sedadlech vozidel, která jsou dle údajů výrobce vozidla uvedených v manuálu k vozidlu vhodná pro inovované zádržné systémy kategorií „i-Size“ a „univerzální“.

V případě pochybností se můžete obrátit na výrobce inovovaného dětského zádržného systému nebo na prodejce.



1.a 2.: Pouze pokud má vozidlo minimálně jeden 3bodový pás. Volitelně s přídatnými konektory Isofix.

Níže uvedená tabulka poskytuje informace o fixacích a způsobech fixace:

Velikostní kategorie	Směr montáže	Instalace	Typ	Zajištění dítěte
126-150 cm	orientace ve směru jízdy	konektory Isofix a 3bodový pás vozidla	univerzální podsedák	3bodový pás vozidla
126-150 cm	orientace ve směru jízdy	3bodový pás vozidla	univerzální podsedák	3bodový pás vozidla

## VÝSTRAHA

- Pro zajištění bezpečnosti svého dítěte si před použitím pečlivě přečtěte tento návod. Návod si uschovejte. Nedodržení pokynů z této příručky může vést k vážnému zranění vašeho dítěte.
- Pro instalaci systému Isofix: Nezapomeňte si přečíst příručku výrobce vozidla.
- Nepoužívejte žádné jiné nosné dotykové body než ty, které jsou popsány v návodu a jsou vyznačeny v dětském zádržném systému.
- Nepoužívejte tuto dětskou autosedačku doma. Byla navržena výhradně k použití ve vozidle.
- Nikdy nenechávejte své dítě v sedačce bez dozoru.
- Pokud byla dětská sedačka při nehodě vystavena velkému zatížení, musí být vyměněna.
- Z bezpečnostních důvodů musí být dětská autosedačka ve vozidle upevněna i tehdy, když v dětské autosedačce nesedí žádné dítě.
- Vždy se ujistěte, že všechny pásy, které drží dětskou autosedačku ve vozidle, jsou upevněny, a že všechny pásy, které zadržují dítě, jsou přizpůsobeny tělu dítěte. Kromě toho se ujistěte, že pásy nejsou překroucené.
- Zavazadla nebo jiné předměty, které by mohly způsobit zranění v případě nárazu, musí být řádně zajištěny.
- Pevné předměty a plastové části dětského zádržného systému musí být umístěny a instalovány tak, aby nemohly být zachyceny pohyblivým sedadlem nebo dveřmi vozidla.
- Je důležité, aby dole umístěné pásy pevně fixovaly pánev dítěte. Aby se předešlo riziku pádu, mělo by být vaše dítě vždy připoutáno.
- Je nebezpečné provádět změny nebo dodatečné úpravy na výrobku bez souhlasu příslušné instituce. Stejně tak vzniká možnost ohrožení bezpečnosti vašeho dítěte při nedodržení instalačních pokynů výrobce dětského zádržného systému.
- Nikdy nepřetěžujte dětskou sedačku přepravou více než jednoho dítěte nebo dalších břemen.
- Dětské zádržné zařízení se nesmí používat bez potahu sedačky.
- Potah sedačky nesmí být nahrazen jiným než tím, který doporučuje výrobce, protože tento potah sedačky je nedílnou součástí zádržného systému.

## ČÁSTI SEDAČKY

### Čelní pohled

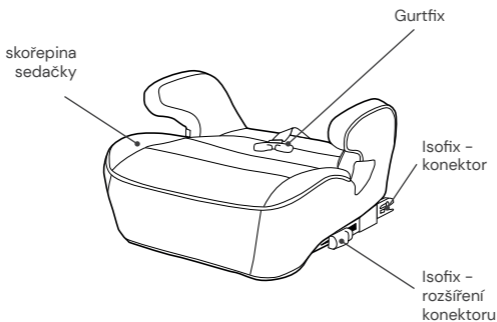

### Konektory Isofix

- Stiskněte obě boční tlačítka konektorů Isofix, aby se konektory Isofix podélně vysunuly.
- Zaveďte konektory Isofix k držákům Isofix v sedadle vozidla a zacvakněte je.
- Dětskou autosedačku silně zatlačte na zadní opěradlo sedadla. Ujistěte se, že jsou oba indikátory Isofix zelené.

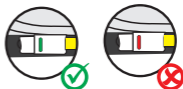
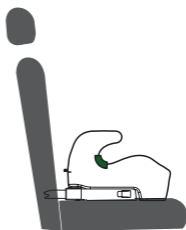

## Bezpečnostní upozornění

- Při instalaci dbejte prosím na to, aby dětská autosedačka plně doléhala na plochu sedačky vašeho vozidla a aby byla ve správné poloze. Neměla by např. doléhat na zadní stranu opěrky zad sedačky auta.
- Neumísťujte prosím pod dětskou autosedačku žádné další klíny nebo polštářky, například pro změnu polohy sezení.

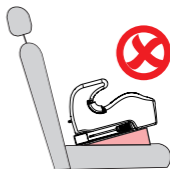

## ČIŠTĚNÍ

Pro zajištění dlouhé životnosti své dětské autosedačky nepoužívejte k jejímu čištění žádná rozpouštědla ani abrazivní nebo agresivní čisticí prostředky. Po každém praní zkontrolujte stabilní stav látky a švů. Při praní látky postupujte opatrně podle pokynů na etiketě (viz níže).



Perte na 30 °C,  
šetrný prací cyklus



NEŽEHLETE



NEBĚLTE



NEČIŠTĚTE  
chemicky



Sušení v bubnové su-  
šičce při nízké teplotě

## ÚDRŽBA

Pravidelně kontrolujte stav výrobku, zda není poškozen. V případě poškození se dětská autosedačka již nesmí používat a musí být uložena mimo dosah dětí.

V případě dotazů a problémů kontaktujte prosím  
základní servis Osann na tel. č. +49 (0)7731 970077.

## MONTÁŽ DĚTSKÉ AUTOSEDAČKY

Velikostní kategorie 126-150 cm, orientace po směru jízdy

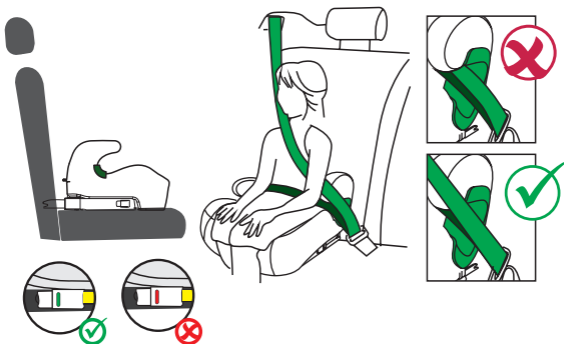

1. Stisknutím obou bočních tlačítek konektoru Isofix prodloužíte délku konektorů Isofix.
2. Zaveďte konektory Isofix k držákům Isofix na sedadle zaklapněte je.
3. Natlačte dětskou autosedačku silně na opěradlo sedadla. Ujistěte se, že se barva indikátorů Isofix v obou případech změnila na zelenou.
4. Posad'te dítě do dětské autosedačky.
5. Připoutejte dítě tak, že zavřete přezku 3bodového pásu, přitom musíte slyšet cvaknutí.
6. Ujistěte se, že je pánevní pás umístěn pod oběma loketními opěrkami podél zelených vodiček pásu. Diagonální pás musí vést nad loketní opěrkou.
7. Zatažením za diagonální pás jej napněte. Ujistěte se, že pásy nejsou překroucené.

#### **Instalace bez Isofixu:**

Alternativně lze dětskou autosedačku zabudovat také pouze s 3bodovým pásem. Spojení pomocí konektorů Isofix není nezbytně nutné, ale doporučuje se.

#### **Demontáž dětské autosedačky:**

Uvolněte tlačítka konektoru Isofix na obou stranách dětské autosedačky, až oba indikátory změní barvu na červenou a vyjměte dětskou autosedačku z auta.

#### **Gurtfix:**

Zaveďte navíc zelený Gurtfix na diagonálním pásu 3bodového pásu vozidla. Nastavte potřebnou délku Gurtfixu tak, aby Gurtfix vedl podél diagonálního pásu těsně nad ramenem dítěte. Použití Gurtfixu je volitelné.

Dziękujemy za wybranie naszego fotelika dziecięcego Lux Isofix (FB-601-GFIX). Jeśli potrzebujesz pomocy związanej z niniejszym produktem, skontaktuj się z naszym działem obsługi klienta.

## ZASTOSOWANIE

- Produkt jest przeznaczony dla dzieci o wzroście od 126 do 150 cm.
- Instalacja jest tylko skierowana do przodu i przy użyciu złączy Isofix. Dziecko jest przypięte 3-punktowym pasem bezpieczeństwa samochodu. Alternatywnie fotelik dziecięcy można zamontować tylko za pomocą 3-punktowego pasa samochodowego. Połączenie za pomocą łączników Isofix nie jest konieczne, ale zalecane.

## INFORMACJA

Jest to ulepszony system bezpieczeństwa dla dzieci w kategorii „uniwersalnej” z poduszkami do regulacji wysokości. Został on dopuszczony zgodnie z regulaminem ONZ nr 129 do stosowania na siedzeniach pojazdów, które zgodnie z informacjami producenta pojazdu w instrukcji obsługi pojazdu nadają się do ulepszonych systemów przytrzymujących w kategoriach „i-Size” i „uniwersalne”.

W razie wątpliwości można skonsultować się z producentem ulepszanego urządzenia przytrzymującego dla dzieci lub sprzedawcą.

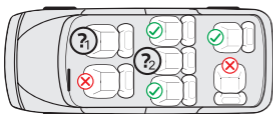

1.i 2. miejsce: Tylko jeśli samochód ma co najmniej 3-punktowy pas samochodowy. Opcjonalnie z dodatkowymi łącznikami Isofix.

Poniższa tabela zawiera informacje o urządzeniach i metodach mocowania:

Przedział wzrostowy	Kierunek montażu	Instalacja	Typ	Zabezpieczenie dziecka
126-150 cm	Przodem do kierunku jazdy	Łączniki Isofix i 3-punktowy pas samochodowy	Uniwersalna poduszka podwyższająca	3-punktowy pas samochodowy
126-150 cm	Przodem do kierunku jazdy	3-punktowy pas samochodowy	Uniwersalna poduszka podwyższająca	3-punktowy pas samochodowy

## OSTRZEŻENIE

- Aby zapewnić dziecku bezpieczeństwo, prosimy o uważne zapoznanie się z niniejszą instrukcją przed użyciem produktu. Instrukcję należy zachować. Nieprzestrzeganie poleceń zawartych w niniejszej instrukcji może spowodować poważne obrażenia ciała dziecka.
- Montaż Isofix: Zapoznać się z instrukcją producenta samochodu.
- Nie wolno korzystać z żadnych innych nośnych punktów łączenia niż te, które zostały opisane w instrukcji i zostały oznaczone w systemie zabezpieczającym dziecko.
- Nie należy używać fotelika dziecięcego w domu. Fotelik został zaprojektowany wyłącznie do użytku w samochodzie.
- Nigdy nie pozostawiać dziecka w foteliku bez opieki.
- Fotelik samochodowy należy wymienić, jeśli podczas wypadku został narażony na duże obciążenia.
- Ze względów bezpieczeństwa fotelik samochodowy musi być przymocowany do pojazdu, nawet jeśli w foteliku nie ma dziecka.
- Należy zawsze upewnić się, że wszystkie pasy mocujące fotelik samochodowy do pojazdu są dobrze założone i że wszystkie pasy mocujące dziecko są dopasowane do ciała dziecka. Ponadto należy się upewnić, że pasy nie są poskręcane.
- Bagaż lub inne przedmioty, które mogą spowodować obrażenia ciała w przypadku kolizji, muszą być odpowiednio zabezpieczone.
- Sztywne przedmioty i części z tworzywa sztucznego systemu zabezpieczeń dziecka należy umieszczać i montować w taki sposób, aby nie mogły zostać przytrzaśnięte przez ruchome siedzenie lub drzwi pojazdu.
- Ważne jest, aby głęboko osadzone pasy bezpieczeństwa mocno trzymały miednicę dziecka. Aby uniknąć ryzyka upadku, dziecko zawsze powinno mieć zapięte pasy.
- Wprowadzanie zmian lub modyfikacji do produktu bez zgody właściwej komórki jest niebezpieczne. Nieprzestrzeganie instrukcji montażu producenta systemu zabezpieczeń dzieci stwarza również zagrożenie dla bezpieczeństwa dziecka.
- Nigdy nie przeciągać fotelika, przewożąc w nim więcej niż jedno dziecko lub dodatkowe ładunki.
- Nie wolno używać systemu zabezpieczeń dziecka bez pokrowca.
- Pokrowca nie można zastąpić innym niż zalecany przez producenta, ponieważ stanowi on integralną część systemu zabezpieczającego dziecko.

## ELEMENTY FOTELIKA

### Widok z przodu

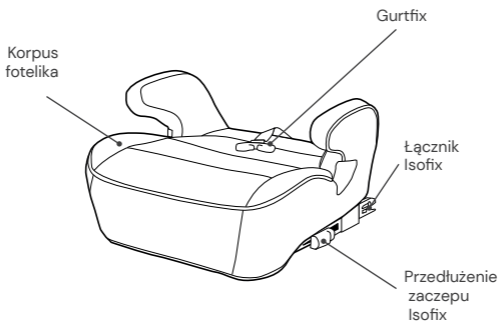

### Łączniki ISOFIX

- Aby przedłużyć łączniki Isofix, wcisnąć obydwie boczne przyciski łączników Isofix.
- Wprowadzić łączniki Isofix do uchwytów Isofix w fotelu samochodu i zablokować.
- Dosunąć dobrze samochodowy fotelik dziecięcy do oparcia fotela samochodowego. Sprawdzić, czy obydwie wskaźniki Isofix mają kolor zielony.

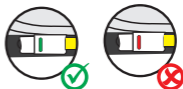
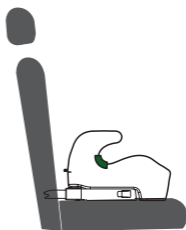

## Informacja dotycząca bezpieczeństwa

- Podczas instalacji upewnić się, że fotelik dziecięcy całkowicie przylega do siedzenia fotela samochodowego i jest w dobrej pozycji. Nie powinien na przykład opierać się o oparcie fotela samochodowego.
- Prosimy nie umieszczać pod fotelikiem żadnych innych klinów ani poduszek, np. w celu zmiany pozycji siedzącej.



## CZYSZCZENIE

Aby zapewnić długą żywotność fotelika samochodowego, do jego czyszczenia nie należy używać rozpuszczalników, środków ściernych ani agresywnych środków czyszczących. Po każdym praniu sprawdzać trwałość tkaniny i szwów. Podczas prania pokrowca postępować zgodnie z instrukcjami na etykiecie (patrz poniżej).



Prać w temperaturze 30 °C, program do prania delikatnych tkanin



NIE prasować



NIE wybielać



NIE czyścić chemicznie



Suszyć w suszarkach bębnowych w niskiej temperaturze

## UTRZYMANIE W DOBRYM STANIE

Regularnie sprawdzać stan produktu pod kątem ewentualnych uszkodzeń. W przypadku uszkodzenia, fotelika samochodowego nie wolno używać i należy go przechowywać w miejscu niedostępnym dla dzieci.

W przypadku jakichkolwiek pytań lub problemów prosimy o kontakt z działem **Dział obsługi klienta Osann, tel. +49 (0) 7731/970077.**

## MONTAŻ FOTELIKA DZIECIĘCEGO

Przedział wzrostowy 126–150 cm, przodem do kierunku jazdy

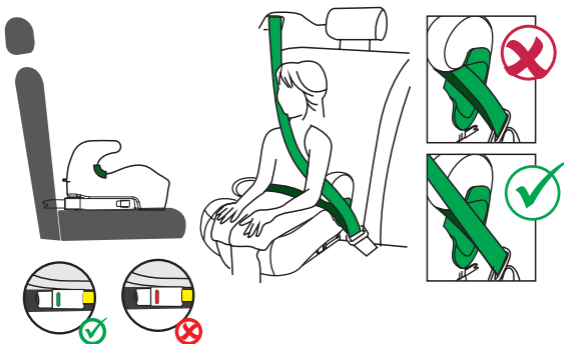

1. Aby przedłużyć łączniki Isofix, wcisnąć obydwie boczne przyciski łączników Isofix.
2. Poprowadź łączniki Isofix do uchwytów Isofix na fotelu samochodowym i zatrzaśnij je na swoim miejscu.
3. Dosunąć dobrze samochodowy fotelik dziecięcy do oparcia fotela samochodowego. Upewnić się, że obydwie wskaźniki Isofix zmieniły kolor na zielony.
4. Posadzić dziecko w foteliku dziecięcym.
5. Przypiąć dziecko zapinając klamrę 3-punktowego pasa, aż usłyszysz się kliknięcie.
6. Upewnić się, że pas biodrowy przebiega poniżej dwóch podłokietników wzdłuż zielonych prowadnic pasa. Pas ukośny musi przebiegać nad podłokietnikiem.
7. Pociągnąć za pas ukośny, aby go napiąć. Upewnić się, że paski nie są skręcone.

#### **Montaż bez elementów Isofix:**

Alternatywnie fotelik dziecięcy można zamontować tylko za pomocą 3-punktowego pasa samochodowego. Połączenie za pomocą łączników Isofix nie jest konieczne, ale zalecane.

#### **Wyjmowanie fotelika dziecięcego:**

Poluzować przyciski złącza Isofix po obu stronach dziecięcego fotelika samochodowego, aż oba wskaźniki zaczną świecić na czerwono i wyjąć dziecięcy fotelik samochodowy z samochodu.

#### **Gurtfix:**

Zielony Gurtfix wkręca się również w ukośny pas 3-punktowego pasa samochodu. Dopasować wymaganą długość paska Gurtfix tak, aby Gurtfix przebiegał wzdłuż ukośnego pasa tuż nad ramieniem dziecka. Korzystanie z Gurtfix jest opcjonalne.

Ďakujeme, že ste sa rozhodli pre kúpu našej detskej autosedačky Lux Isofix (FB-601-GFIX). Ak potrebujete s týmto výrobkom pomôcť, kontaktujte náš zákaznícky servis.

## POUŽITIE

- Tento výrobok je vhodný pre deti s výškou 126 – 150 cm.
- Inštaluje sa výlučne s orientáciou smerom dopredu a pomocou konektorov Isofix. Dieťa sa pripútaava 3-bodovým pásom auta. Alternatívne je tiež možné namontovať detskú autosedačku len pomocou 3-bodového pásu. Spojenie s konektormi Isofix nie je bezpodmienečne nutné, ale odporúča sa.

## UPOZORNENIE

Ide o zdokonalený detský zadržiavací systém kategórie „univerzálna“ s podsedákom na vyrovnanie výšky. Je schválený v súlade s nariadením OSN č. 129 na použitie na sedadlách vozidiel, ktoré sú podľa údajov výrobcu vozidla v príručke k vozidlu vhodné pre zdokonalené zadržiavacie systémy kategórií „i-Size“ a „univerzálna“.

V prípade pochybností sa môžete obrátiť na výrobcu zdokonaleného detského zadržiavacieho systému alebo predajcu.



1. a 2.: Iba ak je v aute dostupný aspoň 3-bodový pás. Voliteľne s príslušnými konektormi Isofix.

Nasledujúca tabuľka obsahuje informácie o upevňovacích prípravkoch a metódach:

Výšková kategória	Smer montáže	Inštalácia	Typ	Zaistenie dieťaťa
126 – 150 cm	Orientácia dopredu	Konektory Isofix a 3-bodový pás auta	Podsedák Universal Booster	3-bodový pás auta
126 – 150 cm	Orientácia dopredu	3-bodový pás auta	Podsedák Universal Booster	3-bodový pás auta

## VAROVANIE

- Pred použitím si starostlivo prečítajte tento návod, aby ste zaistili bezpečnosť svojho dieťaťa. Návod si uschovajte. Nedodržanie pokynov z tejto príručky môže viesť k závažným poraneniam vášho dieťaťa.
- Pre inštaláciu Isofix: Prečítajte si príručku výrobcu automobilu.
- Nepoužívajte žiadne ďalšie nosné dotykové body než tie, ktoré sú opísané v návode a vyznačené v detskom zadržiavacom systéme.
- Túto detskú autosedačku nepoužívajte doma. Bola navrhnutá výhradne na používanie v aute.
- Dieťa nikdy nenechávajte v sedačke bez dozoru.
- Detská sedačka sa musí vymeniť, ak bola pri nehode vystavená veľkému zaťaženiu.
- Z bezpečnostných dôvodov musí byť detská autosedačka vo vozidle pripevnená aj vtedy, keď sa v nej nenachádza dieťa.
- Uistite sa vždy, že všetky pásy, ktoré držia detskú autosedačku vo vozidle, sú pevne utiahnuté, a všetky pásy, ktoré zadržiavajú dieťa, sú prispôsobené telu dieťaťa. Uistite sa tiež, že pásy nie sú pretočené.
- Batožinu alebo iné predmety, ktoré by v prípade nárazu mohli spôsobiť poranenia, musíte správnym spôsobom zaistiť.
- Pevné predmety a plastové diely detského zadržiavacieho systému treba umiestniť a inštalovať tak, aby nemohlo dôjsť k ich zovretiu pohyblivým sedadlom alebo dverami vozidla.
- Je dôležité, aby nízko umiestnené pásy pevne fixovali panvu dieťaťa. Vaše dieťa by malo byť neustále pripútané, aby sa predišlo riziku jeho pádu.
- Je nebezpečné meniť alebo dopĺňať výrobok bez súhlasu príslušného úradu. Nedodržanie inštalačných pokynov výrobcu detského zadržiavacieho systému taktiež môže mať za následok ohrozenie bezpečnosti vášho dieťaťa.
- Detskú sedačku nikdy nepreťažujte tým, že v nej prepravujete viac ako jedno dieťa alebo iné, dodatočné bremená.
- Detské zadržiavacie zariadenie sa nesmie používať bez potahu sedačky.
- Potah sedačky nesmiete nahradiť iným potahom, ktorý nie je schválený výrobcom, pretože potah sedačky tvorí pevnú súčasť zadržiavacieho výkonu.

## DIELY SEDAČKY

### Pohľad spredu

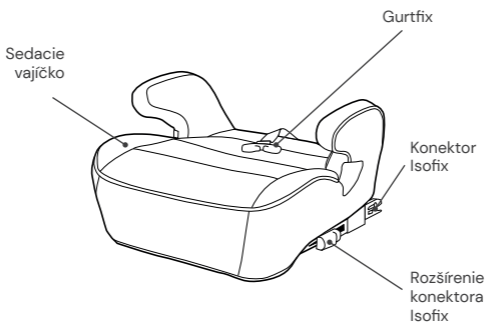

### Konektory Isofix

- Stlačte obe postranné tlačidlá konektorov Isofix, aby sa konektory Isofix vysunuli do dĺžky.
- Vedte konektory Isofix k držiakom Isofix na sedadle osobného vozidla a zaklapnite ich.
- Detskú autosedačku pevne pritlačte k opierke chrbta sedadla auta. Dbajte na to, aby oba indikátory Isofix ukazovali zelenú farbu.

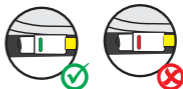
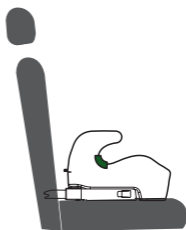

## Bezpečnostné upozornenie

- Pri inštalácii sa uistite, že detská autosedačka úplne dolieha na ploche sedadla auta a že má dobrú stabilitu. Nemala by napríklad zadnou stranou doliehať k operadlu sedadla auta.
- Pod detskú autosedačku neumiestňujte žiadne ďalšie klíny alebo podsedáky, napríklad na účely zmeny polohy sedenia.

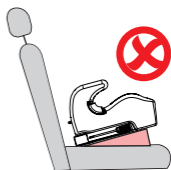

## ČISTENIE

Aby ste zabezpečili čo najdlhšiu dobu používania detskej autosedačky, nepoužívajte na jej čistenie rozpúšťadla, abrazívne ani agresívne čistiace prostriedky. Po každom praní skontrolujte stav látky a švov. Pri praní látky sa musíte dôsledne riadiť pokynmi na etikete (pozri na spodnej strane).



Perte pri 30 °C,  
šetrný program



NEŽEHLITE



NEBIEĽTE



NEČISTITE  
chemicky



Sušte v bubnovej sušič-  
ke pri nízkej teplote

## ÚDRŽBA

Pravidelne kontrolujte stav výrobku v súvislosti s možným poškodením. V prípade poškodenia sa detská autosedačka už nesmie používať a musí sa uschovať mimo dosahu detí.

V prípade otázok a problémov sa obráťte na  
**Zákaznícky servis spoločnosti Osann na čísle +49 (0)7731 970077.**

## MONTÁŽ DETSKEJ AUTOSEDAČKY

Výšková kategória 126 – 150 cm, orientácia dopredu

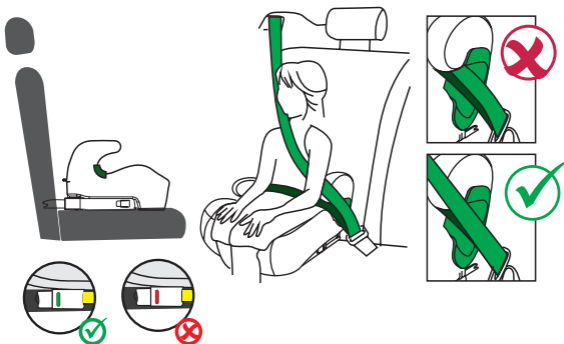

1. Stlačte obe postranné tlačidlá konektorov Isofix, aby sa konektory Isofix vysunuli do dĺžky.
2. Zaveďte konektory Isofix do držiakov Isofix na autosedačke a zaklapnite ich.
3. Detskú autosedačku zasuňte pevne na opierku chrbta sedadla auta. Dbajte na to, aby sa oba indikátory Isofix prepli na zelenú farbu.
4. Posad'te dieťa do detskej autosedačky.
5. Pripútajte dieťa zatvorením spony 3-bodového pásu. Mali by ste pritom počuť, že zaklapla.
6. Uistite sa, že panvový pás vedie popod obidve laktové opierky pozdĺž zelených vedení pásu. Diagonálny pás musí viesť ponad laktovú opierku.
7. Zatiahnite za diagonálny pás, aby ste ho napli. Uistite sa, že pásy nie sú prekrútené.

#### **Montáž bez systému Isofix:**

Alternatívne je tiež možné namontovať detskú autosedačku len pomocou 3-bodového pásu. Spojenie s konektormi Isofix nie je bezpodmienečne nutné, ale odporúča sa.

#### **Demontáž detskej autosedačky:**

Uvoľnite tlačidlá konektorov Isofix na oboch stranách detskej autosedačky, kým sa obidva indikátory nerozsvietia na červeno a vyberte detskú autosedačku z auta.

#### **Gurtfix:**

Navlečte tiež zelený Gurtfix na diagonálnom páse 3-bodového pásu auta. Na pásovom popruhu systému Gurtfix nastavte potrebnú dĺžku tak, aby viedol systém Gurtfix pozdĺž diagonálneho pásu tesne nad ramenom vášho dieťaťa. Použitie systému Gurtfix je voliteľné.

Hvala vam što ste se odlučili našu dječju autosjedalicu Lux Isofix (FB-601-GFIX). Ako vam je potrebna pomoć s ovim proizvodom, obratite se našoj korisničkoj službi.

## UPOTREBA

- Ovaj proizvod prikladan je za djecu visine od 126 do 150 cm.
- Ugradnja se provodi isključivo okrenuto prema naprijed s pomoću Isofix priključaka. Dijete je u automobilu vezano pojasom s 3 točke. Alternativno, dječja autosjedalica također se može postaviti samo uz pojas s 3 točke. Povezivanje s Isofix priključcima nije nužno potrebno, ali se preporučuje.

## NAPOMENA

Ovo je poboljšani sigurnosni sustav za dijete u „univerzalnoj“ kategoriji s jastukom za kompenzaciju visine. Odobren je u skladu s Uredbom br. 129 Ujedinjenih naroda za upotrebu na takvim sjedalima vozila prikladnim za poboljšane sigurnosne sustave u „i-Size“ i „univerzalnoj“ kategoriji u skladu s navodima proizvođača vozila u priručniku za vozilo.

Ako ste u nedoumici, možete se posavjetovati s proizvođačem poboljšanog sigurnosnog sustava za dijete ili trgovcem.



1. i 2.: Samo ako postoji minimalno pojas automobila s 3 točke. Po želji i s Isofix priključcima.

Sljedeća tablica pruža informacije o napravama i načinima za pričvršćivanje:

Razred veličine	Smjer ugradnje	Instalacija	Vrsta	Osiguravanje djeteta
126 – 150 cm	Okrenuto prema naprijed	Isofix priključci i sigurnosni pojas automobila s 3 točke	Univerzalni jastuk za povišenje	Sigurnosni pojas automobila s 3 točke
126 – 150 cm	Okrenuto prema naprijed	Sigurnosni pojas automobila s 3 točke	Univerzalni jastuk za povišenje	Sigurnosni pojas automobila s 3 točke

## UPOZORENJE

- Prije upotrebe pažljivo pročitajte ove upute kako biste zajamčili sigurnost svog djeteta. Pohranite upute na sigurnom mjestu. Nepoštivanje uputa u ovom priručniku može rezultirati ozbiljnim ozljedama vašeg djeteta.
- Za Isofix ugradnju: Obvezno pročitajte priručnik proizvođača automobila.
- Nemojte upotrebljavati nikakve nosive dodirne točke osim onih opisanih u uputama i označenih na sigurnosnom sustavu za dijete.
- Nemojte upotrebljavati ovu dječju autosjedalicu kod kuće. Predviđena je isključivo za upotrebu u automobilu.
- Nemojte ni u kojem trenutku ostavljati svoje dijete bez nadzora u sjedalici.
- Dječja autosjedalica mora se zamijeniti ako je bila izložena velikom naprezanju tijekom prometne nesreće.
- Zbog sigurnosnih razloga dječja autosjedalica mora biti pričvršćena u vozilu čak i kada se u njoj ne nalazi dijete.
- Uvijek provjerite jesu li svi pojasevi koji drže dječju autosjedalicu u vozilu dobro pričvršćeni i jesu li svi pojasevi koji drže dijete prilagođeni tijelu djeteta. Također, pazite na to da se pojasevi ne uvrnu.
- Prtljaga ili drugi predmeti koji bi mogli uzrokovati ozljede u slučaju sudara moraju biti pravilno osigurani.
- Kruti predmeti i plastični dijelovi sigurnosnog sustava za dijete moraju biti postavljeni i ugrađeni tako da se ne mogu zaglaviti u pokretnom sjedalu ni vratima vozila.
- Važno je da niže smješteni pojasevi sigurno drže djetetovu zdjelicu na mjestu. Kako biste izbjegli rizik pada, vaše dijete uvijek bi moralo biti vezano.
- Opasno je mijenjati ili preinačavati proizvod bez suglasnosti nadležnog tijela. Nepoštivanje uputa proizvođača sigurnosnog sustava za dijete također predstavlja rizik za sigurnost vašeg djeteta.
- Nikada nemojte preopteretiti dječju sjedalicu tako što ćete u nju postaviti više djece ili dodatni teret.
- Sigurnosni sustav za dijete ne smije se upotrebljavati bez navlake sjedalice.
- Navlaka sjedalice smije se zamijeniti samo navlakom koju preporučuje proizvođač jer je ova navlaka sastavni dio izvedbe sigurnosnog sustava.

## DIJELOVI AUTOSJEDALICE

### Pogled sprijeda

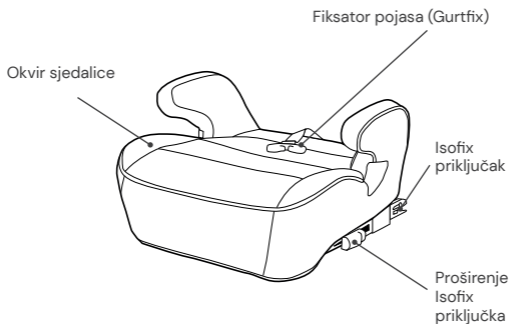

### Isofix priključci

- Pritisnite oba bočna gumba Isofix priključka kako biste produžili Isofix priključke po duljini.
- Dovedite Isofix priključke do Isofix nosača na autosjedalici i osigurajte da se uklope.
- Gurnite dječju autosjedalicu čvrsto uz leđni naslon autosjedalice. Provjerite jesu li oba Isofix prikaza zelena.

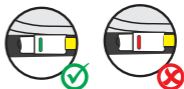
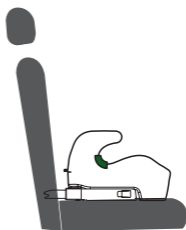

## Obavijest o sigurnosti

- Tijekom ugradnje pazite na to da dječja autosjedalica u potpunosti naliježe na sjedalu automobila te da bude stabilna. Na primjer, ne bi stražnjom stranom smjela nalijegati na leđnom naslonu vaše autosjedalice.
- Nemojte postavljati nikakve dodatne klinove ni jastuke ispod dječje autosjedalice, na primjer, za promjenu položaja sjedenja.

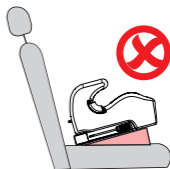

## ČIŠĆENJE

Kako biste osigurali dugačak vijek trajanja dječje autosjedalice, nemojte upotrebljavati sredstva koja sadrže otapala, abrazivna ni agresivna sredstva za čišćenje u svrhu čišćenja dječje autosjedalice. Nakon svakog pranja provjerite postojanost tkanine i šavova. Tijekom pranja tkanine pažljivo slijedite upute na etiketi (pogledajte u nastavku).



Prati na 30 °C, blagi ciklus pranja



NE glačati



NE izbjeljivati



NE čistiti kemijski



Sušiti u bubnju na niskoj temperaturi

## ODRŽAVANJE

Redovito provjeravajte stanje proizvoda radi mogućih oštećenja. U slučaju oštećenja, dječja autosjedalica ne smije se nastaviti upotrebljavati i mora se čuvati izvan dohvata djece.

Ako imate pitanja ili problema, obratite se korisničkoj službi društva Osann na +49 (0)7731 970077.

## UGRADNJA DJEČJE AUTOSJEDALICE

Razred veličine 126 – 150 cm, okrenuto prema naprijed

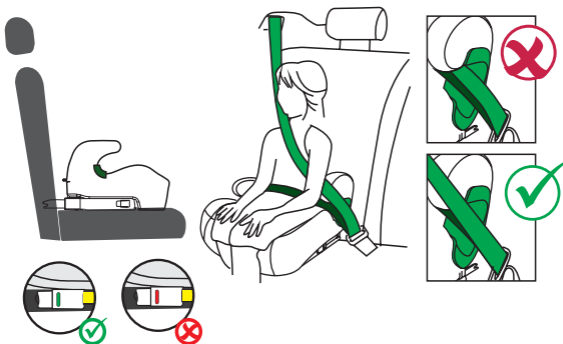

1. Pritisnite oba bočna gumba Isofix priključka kako biste produljili Isofix priključke po duljini.
2. Dovedite Isofix priključke do Isofix nosača na autosjedalici i osigurajte da se uklope.
3. Gurnite dječju autosjedalicu čvrsto uz leđni naslon autosjedalice. Provjerite jesu li oba Isofix prikaza zelena.
4. Smjestite svoje dijete u dječju autosjedalicu.
5. Vežite svoje dijete tako što ćete zatvoriti kopču pojasa s 3 točke dok ne čujete da je kliknula.
6. Pazite na to da pojas za zdjelicu prolazi ispod obaju naslona za ruku duž zelenih vodilica pojasa. Dijagonalni pojas mora prolaziti iznad naslona za ruku.
7. Povucite dijagonalni pojas kako biste ga zategnuli. Pazite na to da se pojasevi ne uvrnu.

#### **Ugradnja bez Isofixa:**

Alternativno, dječja autosjedalica također se može postaviti samo uz pojas s 3 točke. Povezivanje s Isofix priključcima nije nužno potrebno, ali se preporučuje.

#### **Demontaža dječje autosjedalice:**

Otpustite gumb Isofix priključaka s obje strane dječje autosjedalice dok dva pokazatelja ne prikažu crvenu boju i izvadite dječju autosjedalicu iz automobila.

#### **Gurtfix:**

Provucite zeleni fiksator pojasa na dijagonalni pojas sigurnosnog pojasa automobila s 3 točke. Namjestite traku fiksatora pojasa na potrebnu duljinu tako da fiksator pojasa prolazi duž dijagonalnog pojasa tik iznad ramena vašeg djeteta. Upotreba fiksatora pojasa nije obvezna.

Hvala, da ste se odločili za naš otroški avtosedež Lux Isofix (FB-601-GFIX). Če pri tem izdelku potrebujete pomoč, se obrnite na našo službo za stranke.

## UPORABA

- Ta izdelek je primeren za otroke, ki so visoki od 126 do 150 cm.
- S pomočjo priključkov Isofix ga je mogoče namestiti le v položaj v smeri vožnje. Otrok je pripet s 3-točkovnim varnostnim pasom avtomobila. Alternativno lahko otroški avtosedež namestite tudi samo s 3-točkovnim pasom. Povezava s priključki Isofix ni nujno potrebna, je pa priporočljiva.

## OPOMBA

To je izboljšani sistem za zadrževanje otrok iz kategorije »univerzalno« z blazinami za nastavitve višine. Odobren je bil v skladu s Pravilnikom ZN št. 129 za uporabo samo na sedežih vozil, ki so primerni za izboljšane sisteme zadrževanja v kategorij »i-Size« in »universal«, kot je proizvajalec vozila navedel v priročniku za uporabo vozila

V primeru dvoma se lahko obrnete na proizvajalca izboljšane sistema za zadrževanje otrok ali na prodajalca.

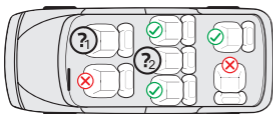

1. in 2.: Samo če je v avtomobilu vsaj en 3-točkovni varnostni pas. Po želji dodatno tudi s priključki Isofix.

Naslednja preglednica vsebuje informacije o pritrilnih napravah in načinih pritrditve:

Kategorija	Smer namestitve	Namestitvev	Tip	Varovanje otroka
126–150 cm	Usmerjeno v smeri vožnje	Priključki Isofix in 3-točkovni varnostni pas avtomobila	Univerzalna blazina Booster	3-točkovni varnostni pas avtomobila
126–150 cm	Usmerjeno v smeri vožnje	3-točkovni varnostni pas avtomobila	Univerzalna blazina Booster	3-točkovni varnostni pas avtomobila

## OPOZORILO

- Pred uporabo skrbno preberite ta navodila, da zagotovite varnost svojega otroka. Navodila hranite na varnem mestu. Neupoštevanje navodil v tem priročniku lahko povzroči resne poškodbe vašega otroka.
- Za namestitev sistema Isofix: preberite priročnik proizvajalca avtomobila.
- Ne uporabljajte nobenih nosilnih stičnih točk, razen tistih, ki so opisane v navodilih in označene na sistemu za zadrževanje otrok.
- Otroškega avtosedeža ne uporabljajte doma. Zasnovan je bil izključno za uporabo v avtomobilu.
- Otroka v sedežu nikoli ne puščajte brez nadzora.
- Otroški sedež je treba zamenjati, če je bil v nesreči izpostavljen močnim obremenitvam.
- Iz varnostnih razlogov mora biti otroški avtosedež pritrjen v vozilu, tudi če v njemu ni otroka.
- Vedno se prepričajte, da so vsi pasovi, s katerimi je otroški avtosedež pritrjen na vozilo, trdno pričvrščeni in da so vsi varnostni pasovi, ki zadržujejo otroka, prilagojeni otrokovemu telesu. Prav tako poskrbite, da pasovi niso zasukani.
- Prtljago ali druge predmete, ki bi lahko ob trku povzročili poškodbe, je treba ustrezno zavarovati.
- Togi predmeti in plastični deli sistema za zadrževanje otrok morajo biti nameščeni tako, da jih premikajoči se sedež ali vrata vozila ne morejo ukleščiti.
- Pomembno je, da nizko nameščeni varnostni pasovi varno držijo otrokovo medenico na mestu. Da bi se izognili tveganju padca, otroka vedno pripnite z varnostnim pasom.
- Nevarno je spreminjati ali dopolnjevati izdelek brez odobritve pristojnega organa. Neupoštevanje proizvajalčevih navodil za namestitev sistema za zadrževanje otrok prav tako predstavlja tveganje za varnost vašega otroka.
- Nikoli ne preobremenite otroškega sedeža, na način, da v njem prevažate več kot enega otroka ali dodaten tovor.
- Otroškega zadrževalnega sistema ne smete uporabljati brez sedežne prevleke.
- Prevleke sedeža ne smete zamenjati s prevleko sedeža, ki ni priporočena s strani proizvajalca, saj je prevleka sedeža sestavni del in pripomore pri delovanju sistema za zadrževanje otroka.

## DELI SEDEŽA

### Pogled od spredaj

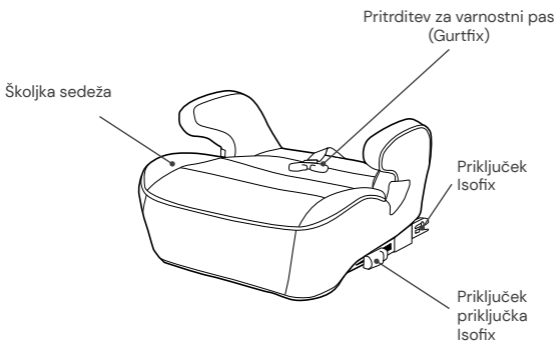

### Priključki Isofix

- Pritisnite oba stranska gumba priključka Isofix, da podaljšate njihovo dolžino.
- Priključke Isofix speljite do nosilcev Isofix na sedežu osebnega avtomobila in jih zaskočite.
- Otroški avtosedež trdno potisnite na naslon za hrbet avtosedeža. Prepričajte se, da sta oba indikatorja Isofix zelena.

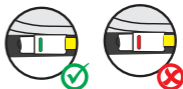
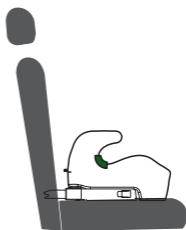

## Varnostna opomba

- Pri nameščanju otroškega avtosedeža se prepričajte, da sedalna površina v celoti nalega na površino sedeža vašega avtomobilskega sedeža in da je nameščen stabilno. S hrbtno stranjo npr. ne sme nalegati na naslon za hrbet vašega avtomobilskega sedeža.
- Pod otroški avtosedež ne nameščajte dodatnih zagozd ali blazin, da bi tako npr. spremenili položaj sedeža.

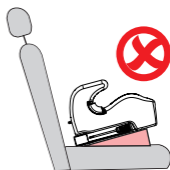

## ČIŠČENJE

Za dolgo življenjsko dobo otroškega avtosedeža, za čiščenje ne uporabljajte topil, abrazivnih ali agresivnih čistilnih sredstev. Po vsakem pranju preverite obstojnost blaga in šivov. Ko perete blago, skrbno upoštevajte navodila na etiketi (glej spodaj).



Pranje pri 30 °C, program za nežno pranje



NI likajte



NI belite



NI za kemično čiščenje



Sušenje v bobnu pri nizki temperaturi

## VZDRŽEVANJE

Redno preverjajte stanje izdelka na morebitne poškodbe. V primeru poškodb, otroškega avtosedeža ne smete več uporabljati in ga morate hraniti izven dosega otrok.

Če imate vprašanja ali težave, se obrnite na **Osann službo za pomoč strankam, +49 (0)7731 970077.**

# NAMESTITEV OTROŠKEGA AVTOSEDEŽA

Kategorija 126–150 cm, v smeri vožnje

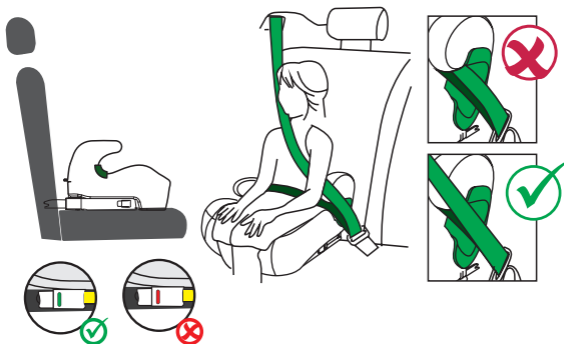

1. Pritisnite oba stranska gumba priključka Isofix, da podaljšate njihovo dolžino.
2. Priključke Isofix speljite do nosilcev Isofix na avtosedežu in jih zaskočite.
3. Otroški avtosedež trdno potisnite na naslon za hrbet avtosedeža. Prepričajte se, da se oba indikatorja Isofix preklopita na zeleno.
4. Otroka posadite v otroški avtosedež.
5. Otroka pripnite z varnostnim pasom tako, da zaslišite klik, ko zapnete zaponko 3-točkovnega varnostnega pasu.
6. Prepričajte se, da je medenični varnostni pas speljan pod naslonoma za roke vzdolž zelenih vodil pasu. Diagonalni pas mora potekati nad naslonom za roke.
7. Potegnite diagonalni pas, da ga zategnete. Prepričajte se, da pasovi niso zasukani.

#### **Namestitev brez sistema Isofix:**

Alternativno lahko otroški avtosedež namestite tudi samo s 3-točkovnim pasom. Povezava s priključki Isofix ni nujno potrebna, je pa priporočljiva.

#### **Demonatža otroškega avtosedeža:**

Sprostite priključna gumba Isofix na obeh straneh otroškega avtosedeža tako, da se prikažeta rdeča indikatorja, in otroški avtosedež izvezmite iz avtomobila.

#### **Gurtfix:**

Pri različici s pritrditvijo za varnostni pas, speljite tudi zeleno pritrditev za varnostni pas na diagonalni pas 3-točkovnega varnostnega pasu avtomobila. Na pritrditvi za varnostni pas na varnostnem pasu nastavite potrebno dolžino, tako da pritrditev varnostnega pasu teče tik nad ramo vašega otroka vzdolž diagonalnega pasu. Uporaba naprave pritrditve za varnostni pas ni obvezna.

Köszönjük, hogy Lux Isofix (FB-601-GFIX) választotta. Ha segítségre van szüksége a termékkel kapcsolatban, kérjük, forduljon ügyfélszolgálatunkhoz.

## ALKALMAZÁS

- Ez a termék 126–150 cm közötti testmagasságú gyermekek elhelyezésére alkalmas.
- A terméket kizárólag menetirányban elhelyezve, Isofix-csatlakozók segítségével lehet beszerelni. A gyermeket az autó 3 pontos biztonsági öve rögzíti. Alternatívaként az autós-gyermekülés csak a 3 pontos biztonsági övvel is felszerelhető. Az Isofix-csatlakozókkal való csatlakoztatás nem feltétlenül szükséges, de ajánlott.

## FONTOS TUDNIVALÓ

Ez az „univerzális” kategóriába tartozó, továbbfejlesztett gyermekbiztonsági rendszer magasságkiegyenlítő párnákkal. A 129. számú ENSZ-előírás szerint olyan járműüléseken való használatra rendelkezik jóváhagyással, amelyek a járműgyártó által a jármű kézikönyvében megadott „i-Size” és „univerzális” kategóriájú, továbbfejlesztett utasbiztonsági rendszerekhez alkalmasak.

Kétség esetén forduljon a továbbfejlesztett gyermekbiztonsági rendszer gyártójához vagy a kiskereskedőhöz.



1. és 2.: Csak akkor, ha az autóban legalább egy 3 pontos biztonsági öv el van helyezve. Opcionálisan Isofix-csatlakozókkal is.

A következő táblázat a rögzítőeszközökre és -módzerekre vonatkozó információkat tünteti fel:

Méretkategorória	Beszerelelési irány	Telepítés	Típus	A gyermek rögzítése
126–150 cm	A menetirányban elhelyezett	Isofix-csatlakozók az autó 3 pontos biztonsági övei	Univerzális ülés-magasító párna	3 pontos biztonsági öv
126–150 cm	A menetirányban elhelyezett	3 pontos biztonsági öv	Univerzális ülés-magasító párna	3 pontos biztonsági öv

## FIGYELMEZTETÉS

- Kérjük, a használat előtt figyelmesen olvassa el ezt az útmutatót, hogy gyermeke biztonságát garantálja. Tartsa az útmutatót biztonságos helyen. Ha nem tartja be az ebben a kézikönyvben szereplő utasításokat, az gyermeke súlyos sérülését okozhatja.
- Az Isofix beszereléséhez: Mindenképpen olvassa el az autógyártó kézikönyvét.
- Csak az útmutatóban leírt és a gyermekbiztonsági rendszerben megjelölt terhelést kifejtő érintkezési pontokat használjon.
- Ne használja a gyermekülést otthon. Kizárólag autóban való használatra terveztük.
- Soha ne hagyja gyermekét felügyelet nélkül az ülésben.
- A balesetben nagy terhelésnek kitett gyermekülést ki kell cserélni.
- Biztonsági okokból a gyermekülést akkor is rögzíteni kell a járműben, ha nincs gyermek a gyermekülésben.
- Mindig győződjön meg arról, hogy a gyermekülést a járműhöz rögzítő valamennyi öv feszes, és hogy a gyermeket rögzítő minden öv igazodik a gyermek testéhez. Ügyeljen arra is, hogy az övek ne legyenek elcsavarodva.
- Az olyan csomagokat vagy más tárgyakat, amelyek ütközés esetén sérülést okozhatnak, megfelelően rögzíteni kell.
- A gyermekbiztonsági rendszer merev tárgyait és műanyag alkatrészeit úgy kell elhelyezni és felszerelni, hogy ne tudja őket beszorítani a mozgó ülés vagy a jármű ajtaja.
- Fontos, hogy az alul elhelyezett övek stabilan rögzítsék a gyermek medencéjét. A zuhanás kockázatának elkerülése érdekében gyermekének mindig viselnie kell a biztonsági övet.
- Az illetékes hatóság jóváhagyása nélkül veszélyes a terméken módosítást vagy kiegészítést végezni. Ha figyelmen kívül hagyja a gyermekbiztonsági rendszer gyártójának beszerelési utasításait, ugyancsak veszélyezteti gyermeke biztonságát.
- Soha ne terhelje túl a gyermekülést oly módon, hogy egynél több gyermeket vagy további terhet szállít benne.
- A gyermekbiztonsági rendszert nem szabad üléshez használni.
- Az üléshez nem szabad a gyártó által ajánlottól eltérő üléshezállal helyettesíteni, mivel ez az üléshezállal a biztonsági rendszer szerves részét képezi.

## AZ ÜLÉS RÉSZEI

### Előnézet

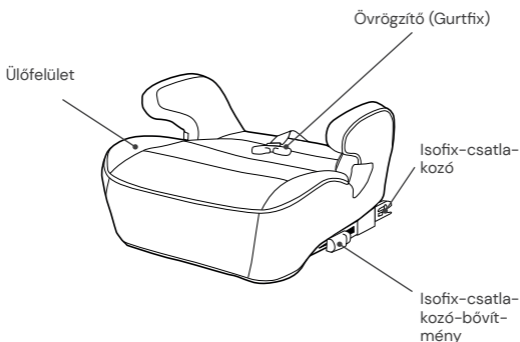

### Isofix-csatlakozók

- Nyomja meg mindkét oldalsó Isofix-csatlakozó gombját az Isofix-csatlakozók meghosszabbításához.
- Vezesse az Isofix-csatlakozókat az autóülés Isofix-tartóihoz, és pattintsa be őket a helyükre.
- Tolja erősen a gyermekülést az autóülés háttámlájának. Ügyeljen arra, hogy mindkét Isofix-kijelző zöld legyen.

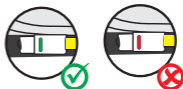
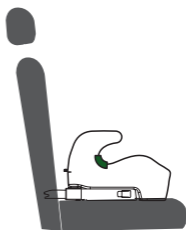

## Biztonsági tudnivaló

- A beszereléskor ügyeljen arra, hogy az autós-gyermekülés teljes egészében felfeküdjön az autóülés ülőfelületére, és stabilan álljon. Nem szabad például a hátoldalával az autóülés háttámlájának támaszkodnia.
- Kérjük, ne helyezzen további ékeket vagy párnákat az autós-gyermekülés alá, pl. az ülés helyzet megváltoztatása céljából.

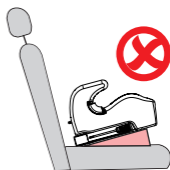

## TISZTÍTÁS

A gyermekülés hosszú élettartamának biztosítása érdekében ne használjon oldószereket, súrolószereket vagy agresszív tisztítószereket a gyermekülés tisztításához. Minden mosás után ellenőrizze a szövet és a varratok tartósságát. A szövet mosásakor gondosan kövesse a címkén található utasításokat (lásd alább).



Mosás 30 °C-on,  
kímélőprogramon



NE  
vasalja



NE  
fehérítse



NE  
végezzen vegytisztítást



Dobban való szárítás ala-  
acsony hőmérsékleten

## KARBANTARTÁS

Rendszeresen ellenőrizze a termék állapotát az esetleges sérülések szempontjából. Sérülés esetén a gyermekülés nem használható tovább, és a gyermekektől elzárva kell tartani.

Ha bármilyen kérdése vagy problémája van, kérjük, forduljon az **Osann ügyfélszolgálatához a +49 (0)7731 970077 telefonszámon.**

## A GYERMEKÜLÉS BESZERELÉSE

126–150 cm-es méretkategória, a menetirányban elhelyezett ülés

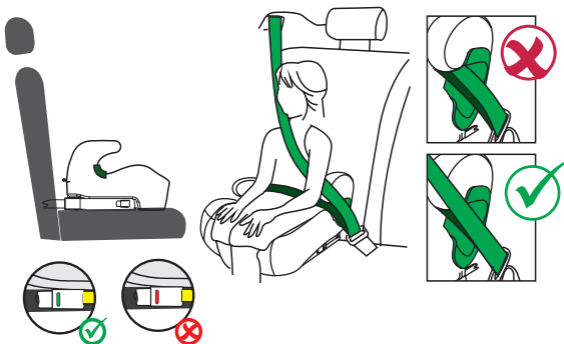

1. Nyomja meg mindkét oldalsó Isofix-csatlakozó gombját az Isofix-csatlakozók meghosszabbításához.
2. Vezesse az Isofix-csatlakozókat az autóülés Isofix-tartóihoz, és pattintsa be őket a helyükre.
3. Tolja erősen a gyermekülést az autóülés háttámlájának. Ügyeljen arra, hogy mindkét Isofix-kijelző zöldre váltson.
4. Helyezze gyermekét a gyermekülésbe.
5. Kapcsolja be gyermeke biztonsági övét a 3 pontos biztonsági öv csatjának rögzítésével, amíg kattánást nem hall.
6. Ügyeljen arra, hogy a medencerögzítő öv a két kartámasz alatt, a zöld övvezetők mentén fusson. Az átlós övnek a kartámasz felett kell futnia.
7. Húzza szorosra az átlós övet. Ügyeljen arra, hogy az övek ne legyenek elcsavarodva.

#### **Isofix nélküli beszerelés:**

Alternatívaként az autós-gyermekülés csak a 3 pontos biztonsági övvel is felszerelhető. Az Isofix-csatlakozókkal való csatlakoztatás nem feltétlenül szükséges, de ajánlott.

#### **Az autós-gyermekülés kiszerezése:**

Lazítsa meg az autós-gyermekülés két oldalán lévő Isofix-csatlakozógombokat, amíg a két kijelző pirosra nem vált, és vegye ki a gyermekülést az autóból.

#### **Gurtfix:**

Az övrögzítővel ellátott változatnál a zöld övrögzítőt is rögzítse az autó 3 pontos biztonsági övének átlós övéhez. Állítsa be az övrögzítő övpántját a kívánt hosszúságra úgy, hogy az övrögzítő az átlós öv mentén, közvetlenül a gyermek válla felett haladjon. Az övrögzítő használata nem kötelező.





[www.osann.de](http://www.osann.de)

**Osann GmbH**  
Gewerbestr. 22  
D-78244 Gottmadingen

Tel.: +49 (0)7731 970077  
Fax: +49 (0)7731 970055

E-Mail: [info@osann.de](mailto:info@osann.de)



Version B | 09.10.2023  
Lux Isofix | FB-601-GFIX